

AUX

Sterownik przewodowy XK05

Instrukcja obsługi

Wire controller XK05

Owner's manual

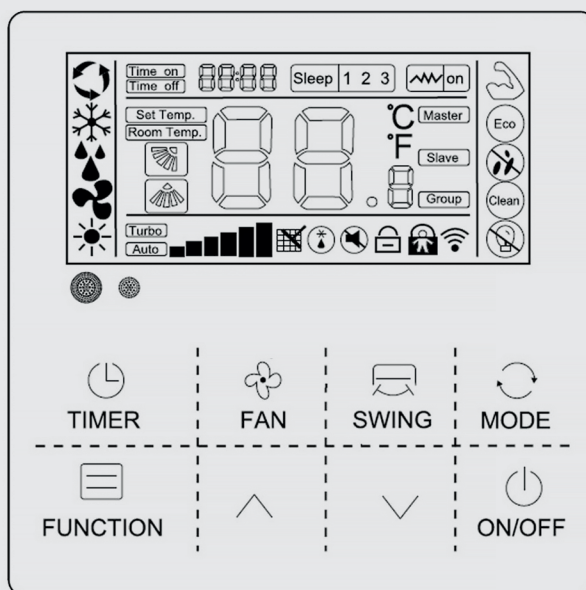

W wyniku ciągłego rozwoju swoich produktów, producent zastrzega sobie prawo do wprowadzania zmian w produktach oraz w dokumentacji technicznej do urządzeń.

In result of continuous developing of the products, the manufacturer reserves the right to make modifications both of products and technical documentation for the devices.

- Instalacja powinna być wykonana przez profesjonalnego technika serwisu.
- W celu ułatwienia obsługi przeczytaj uważnie niniejszą instrukcję i postępuj zgodnie z jej instrukcjami.
- Należy starannie przechowywać instrukcję w celach informacyjnych.

Uwaga dotycząca użytkowania

Aby zapewnić prawidłowe użytkowanie, przeczytaj uważnie poniższe uwagi i postępuj zgodnie z nimi.

Warning	Istnieje duże prawdopodobieństwo poważnych wypadków, takich jak śmierć, poważne obrażenia, pożar lub uszkodzenia mienia spowodowane ignorowaniem treści ostrzeżenia.
Note	Istnieje duże prawdopodobieństwo, że nie można uzyskać optymalnego wyniku działania z powodu ignorowania opisanych środków ostrożności.

- Należy powierzyć lokalnemu dystrybutorowi lub lokalnemu autoryzowanemu serwisowi znalezienie technika serwisu, który będzie posiadał certyfikat instalatora klimatyzacji, a Użytkownikowi jest całkowicie zabronione samodzielne przeprowadzenie instalacji.
- Przed czyszczeniem lub konserwacją wyłącz przełącznik zasilania; mycie wodą jest zabronione, bo wiąże się z ryzykiem porażenia prądem.
- Używanie mokrych rąk jest zabronione, bo grozi porażeniem prądem elektrycznym.
- Pestycydy, środki dezynfekujące i łatwopalne materiały w sprayu są zabronione do bezpośredniego rozpylania przy urządzeniu; w przeciwnym razie może spowodować pożar lub deformację urządzenia.
- Nie odklejaj panelu wyświetlacza, bo grozi porażeniem prądem elektrycznym.
- Czyszczenie: Wytrzyj ręcznikiem papierowym, przed czyszczeniem, dłużej naciśnij "▲/▼" przyciski do blokowania klawiatury.
- Sterownik przewodowy posiada obwód niskiego napięcia, zabrania się bezpośredniego kontaktu z instalacją wysokiego napięcia lub umieszczenia go razem z instalacją wysokiego napięcia w tej samej rurze osłonowej, a odstęp między przewodami musi wynosić co najmniej 500 mm.

Parametry techniczne

Zakres napięcia zasilania:	DC 12V;
Zakres pracy temperatury otoczenia:	0°C~50°C;
Wilgotność:	RH20%~RH90%;
Przyciski:	Przyciski dotykowe;
Wymiary(W*H*D):	120x120x20mm;

Główne funkcje

- 8-klawiszowe przyciski sterowania;
- LCD+ białe podświetlenie;
- Odbiornik sygnału bezprzewodowego pilota zdalnego sterowania;
- Czujnik temperatury otoczenia;
- Funkcja sygnału dźwiękowego brzęczyka;
- Wyświetlanie awarii głównego sterownika;

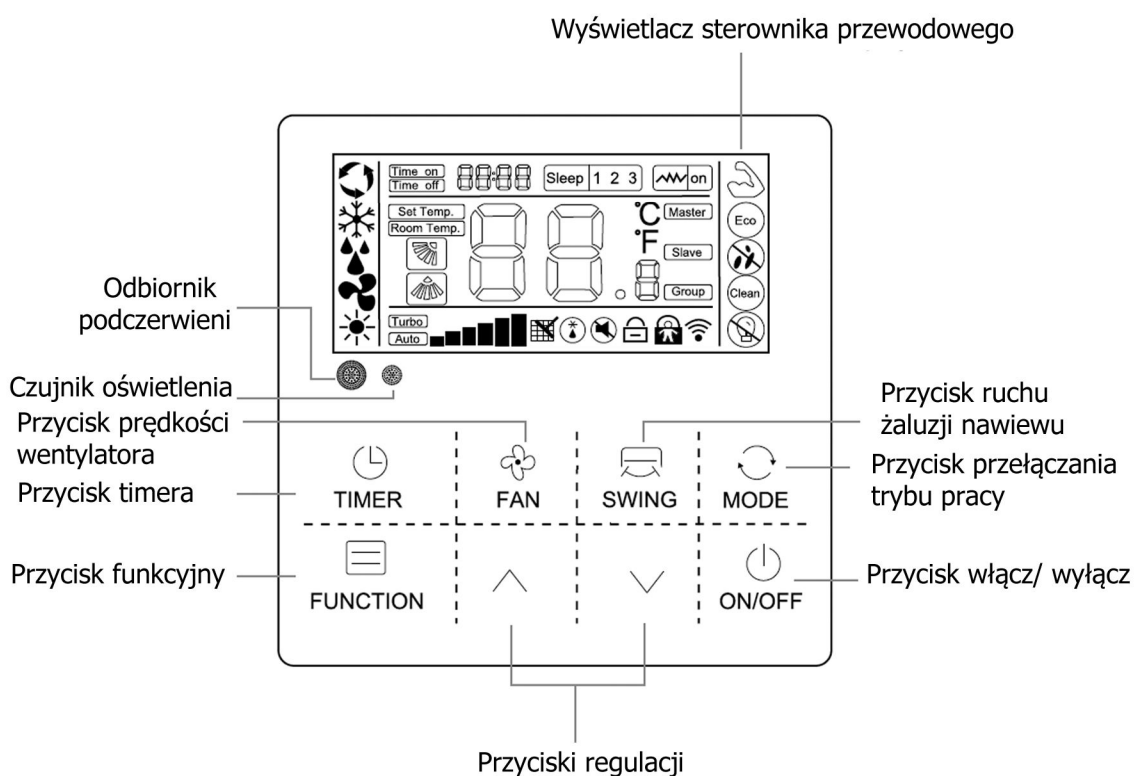

Uwaga: produkt posiada przyciski dotykowe. Aby zapewnić poprawność działania, dotknij środka każdej ikony.

Szczegółowe instrukcje działania

• Przycisk ON/OFF

Naciśnij przycisk "ON / OFF", aby uruchomić lub wyłączyć urządzenie.

1. Gdy urządzenie jest uruchomione, użytkownicy mogą ustawić tryb pracy, prędkość wentylatora, ustawienie temperatury nawiewu, funkcje specjalne i inne parametry na sterowniku przewodowym.

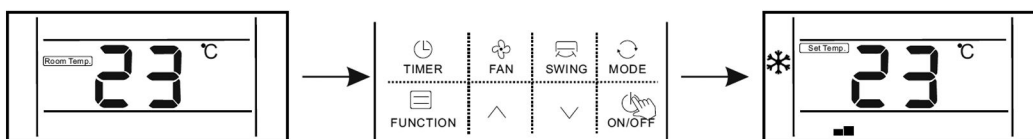

2. Gdy urządzenie jest w stanie gotowości, sterownik przewodowy wyświetla temperaturę w pomieszczeniu (temp. pokojowa), druga zawartość nie jest wyświetlana.

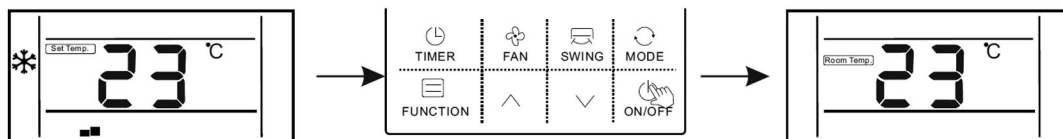

• **^ / v Przyciski** —Temperatura, ustawienie czasu, wybór funkcji.

1. Gdy urządzenie jest uruchomione, naciśnij przycisk "**^**" lub "**v**", aby zwiększyć lub zmniejszyć ustawienie temperatury o 1°C.

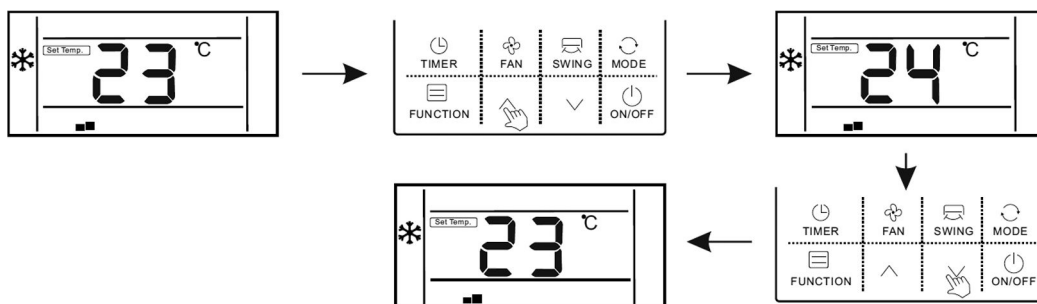

W trybach CHŁODZENIE, OSUSZANIE i GRZANIE ustawienie temperatury nawiewu jest w zakresie 16°C ~ 32°C;

Sterownik wyświetli "Set temp." aby pokazać ustawienie temperatury;

2. W trybie wyboru funkcji naciśnij przycisk "**^**" lub "**v**" aby wybrać funkcję;

3. W trybie pomiaru czasu naciśnij przycisk "**^**" lub "**v**", aby ustawić czas.

• Ustawienie trybu pracy

Gdy urządzenie jest uruchomione, naciśnij przycisk "MODE", tryb pracy zostanie przełączony zgodnie z następującą kolejnością:

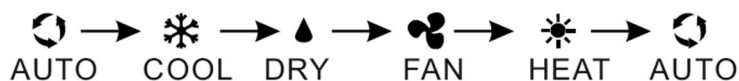

Początkowa temperatura ustawienia dla każdego trybu wynosi 24°C, a brak jest ustawienia temperatury i automatycznej prędkości wentylatora w trybie FAN.

• Ustawienie "prędkości nawiewu"

Gdy urządzenie jest uruchomione, naciśnij przycisk "Fan", aby przełączyć prędkość wentylatora w następującym porządku:

3-biegi prędkości wentylatora:



4-biegi prędkości wentylatora:

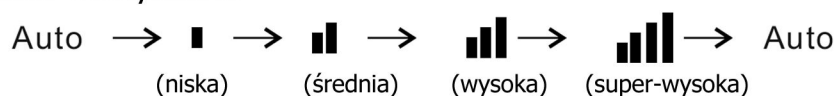

W trybie turbo, wyświetla się prędkość wentylatora (Turbo + ikona najwyższej prędkości wentylatora).

• Ustawienie "Swing" (ruchu żaluzji nawiewu powietrza)

1. Dla jednostki która ma tylko funkcję ruchu żaluzji w górę i w dół: gdy urządzenie jest uruchomione, naciśnij przycisk "Swing", aby wejść lub anulować ruch żaluzji. W momencie ruchu żaluzji w górę i w dół, ikonka "  " jest wyświetlana. W momencie wyłączenia, ikonka ta zniknie. Jeśli urządzenie ma funkcję ustawienia różnych kątów nawiewu, naciśnij przycisk "Swing", aby ustawić kąt nawiewu w kolejności:



2. Dla jednostki która ma tylko funkcję ruchu żaluzji w lewo i w prawo: gdy urządzenie jest uruchomione, naciśnij przycisk "Swing", aby wejść lub anulować ruch żaluzji. W momencie ruchu żaluzji w lewo i prawo, ikonka "  " jest wyświetlana. W momencie wyłączenia, ikonka ta zniknie. Jeśli urządzenie ma funkcję ustawienia różnych kątów nawiewu, naciśnij przycisk "Swing", aby ustawić kąt nawiewu w kolejności:



3. Dla jednostki która ma funkcję ruchu żaluzji w górę i w dół oraz w lewo i w prawo: naciśnij przycisk "Swing", aby ustawić kąt nawiewu w kolejności::

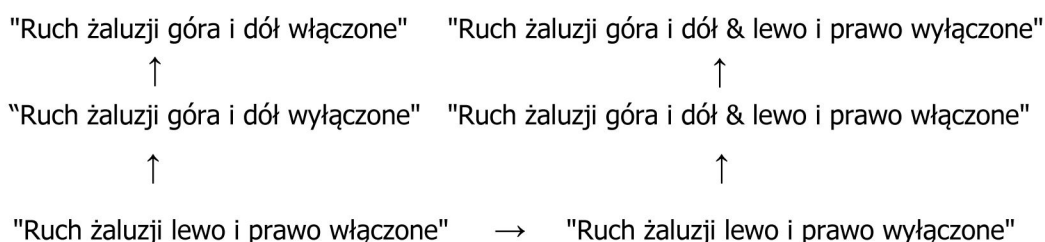

• Funkcja "Timing"

Użytkownicy mogą ustawić czas wyłączania, gdy urządzenie jest uruchomione i ustawić czas uruchomienia, gdy urządzenie jest w stanie gotowości.

1. Naciśnij przycisk "Timer", gdy urządzenie jest uruchomione, sterownik przewodowy wyświetli " Time off " i użytkownik może ustawić czas wyłączania; kiedy urządzenie jest w stanie gotowości, sterownik przewodowy wyświetli " Time on ", a użytkownik będzie mógł ustawić czas uruchomienia.

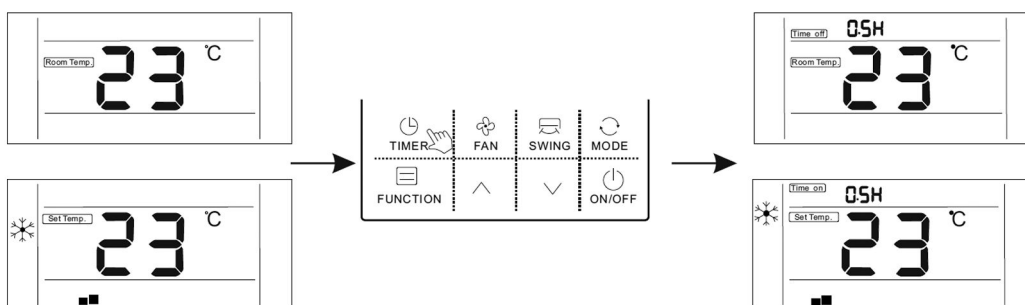

2. Po wejściu do interfejsu ustawień czasu, domyślny czas taktowania wynosi 0,5H, w tym momencie naciśnij przycisk "▲" lub "▼", aby ustawić czas taktowania. Jeśli przycisk nie zostanie naciśnięty przez 10 sekund, ustawienie czasu zostanie anulowane, a następnie powróci do stanu braku ustawień timera.

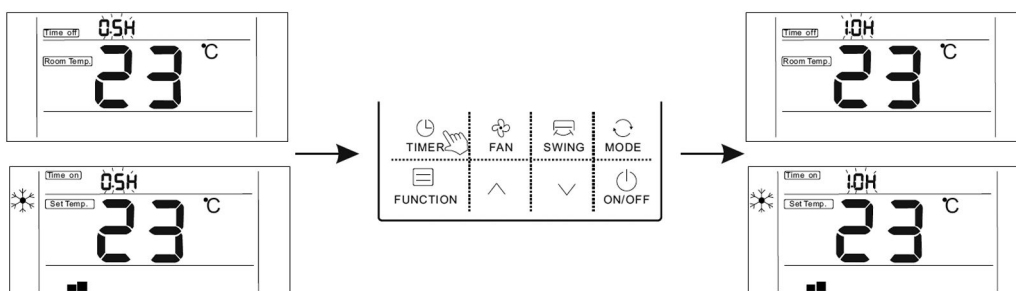

3. Po ustawieniu timera, naciśnij ponownie przycisk "Timer", aby potwierdzić ustawienia. Ustawienie czasu się powiodło i pasek czasu przestanie migać.

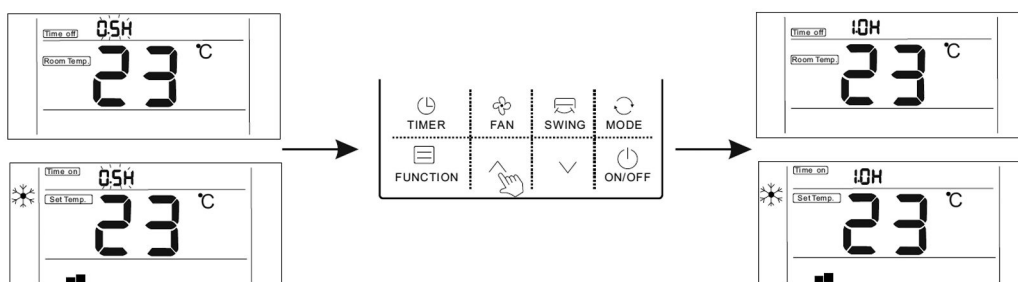

4. Po ustawieniu funkcji "Timer On" można regulować prędkość wentylatora, tryb pracy, ustawioną temperaturę i kąt nawiewu. Jeśli przez 10 sekund nie będzie żadnej operacji, pojawi się ekran gotowości.

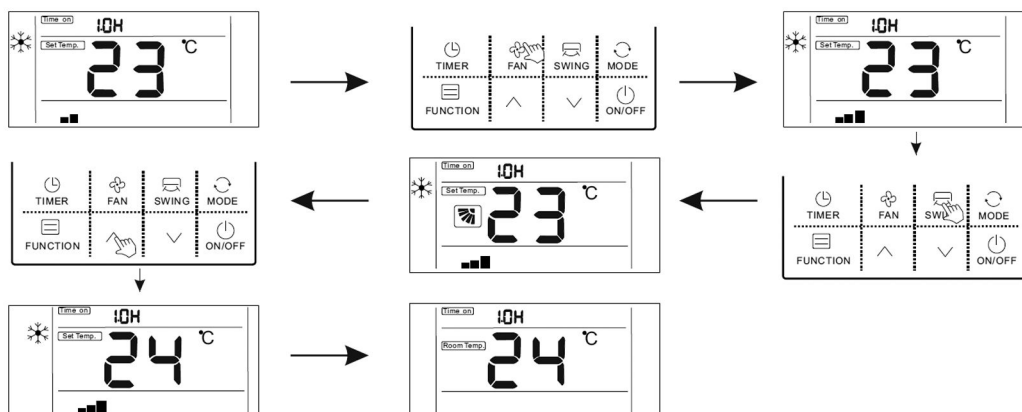

5. Zakres pomiaru: 0,5 ~ 24 godzin.

naciśnij raz przycisk "▲" lub "▼", czas timera zwiększy się lub zmniejszy o 0,5 godziny. Gdy czas timera jest dłuższy niż 10 godzin, naciśnij przycisk "▲" lub "▼" jednokrotnie, czas taktowania zwiększy się lub zmniejszy o 1 godzinę.

6. Naciśnij przycisk "Timer" lub przycisk "ON/OFF", aby wyjść z ustawień TimerON lub TimerOFF.

Opis funkcji

Sterownik przewodowy jest przeznaczony do ogólnego zastosowania, specyficzne funkcje sterownika zależą od funkcji klimatyzatora.

Uwaga: W interfejsie ustawień funkcji naciśnij dowolny przycisk, taki jak Timer, Fan, Swing, Mode, ON/OFF i Comfort, aby opuścić interfejs funkcji i wyświetli się standardowy interfejs operacyjny.

Jeśli nie będzie żadnej operacji przez 10s, możesz wyjść z interfejsu.

Wejście do funkcji: Naciśnij przycisk funkcyjny, aby wejść do interfejsu wyboru funkcji, naciśnij "▲" lub "▼", aby wybrać funkcję, a odpowiednia ikona zacznie migać, naciśnij ponownie przycisk "Function", aby potwierdzić wybór.

Anulowanie funkcji: Naciśnij przycisk funkcyjny, aby wejść do interfejsu wyboru funkcji, naciśnij "▲" lub "▼", aby wybrać funkcję, a odpowiednia ikona zacznie migać, naciśnij ponownie przycisk "Function", aby anulować funkcję.

• Ustawienie funkcji "Turbo"

Funkcja Turbo: prędkość obrotowa wentylatora będzie bardzo wysoka w trybie turbo, a użytkownicy mogą osiągnąć efekt szybkiego chłodzenia lub grzania.

Uruchomienie funkcji turbo:

1. Gdy urządzenie pracuje w trybie chłodzenia lub grzania, naciśnij przycisk "Funkcja", aby wejść do interfejsu wyboru funkcji.
2. Naciśnij przycisk "▲" lub "▼", aby przełączyć na funkcję turbo, w tym momencie ikonka "👉" miga.

3. Naciśnij przycisk "Funkcja", aby potwierdzić wybór funkcji turbo, w tym momencie na wyświetlaczu pojawi się ikonka "👉", prędkość wentylatora to (Turbo i ikonka najwyższej prędkości wentylatora).

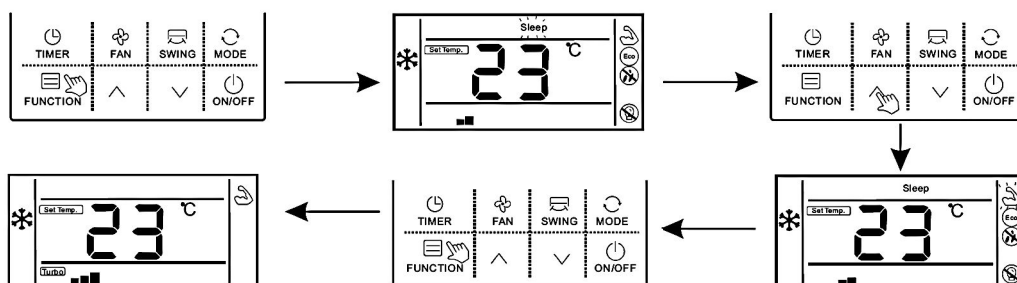

Anulowanie funkcji turbo:

1. Gdy funkcja turbo jest uruchomiona, naciśnij przycisk "Funkcja", aby wejść do interfejsu wyboru funkcji.
2. Naciśnij "▲" lub "▼", aby przejść do funkcji turbo, w tej chwili ikonka "👉" miga, naciśnij przycisk "Funkcja", aby anulować funkcję turbo, a ikona funkcji turbo zniknie.

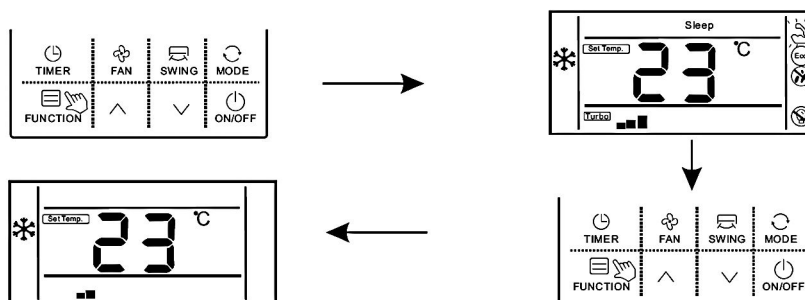

Uwaga: W urządzeniu bez funkcji turbo można również ustawić funkcję "turbo" na sterowniku przewodowym, obroty wentylatora będą wysokie, ale ikona "👉" i ikona " Turbo " nie będą wyświetlane.

• Ustawienie funkcji "Sleep"

Funkcja trybu nocnej pracy: jednostka wewnętrzna będzie działała zgodnie z ustawioną krzywą temperatury trybu nocnego, co stworzy komfortowe środowisko i poprawi jakość snu.

Ustawienie funkcji trybu nocnego:

1. W stanie działania urządzenia, naciśnij przycisk "Funkcja", aby wejść do interfejsu wyboru funkcji.
2. Naciśnij przycisk "▲" lub "▼", aby przełączyć się w tryb nocnej pracy, ikonka " Sleep " miga w tym momencie
3. Naciśnij przycisk "Funkcja", aby uruchomić funkcję trybu nocnej pracy, w tej chwili ikonka " Sleep " będzie się świecić.

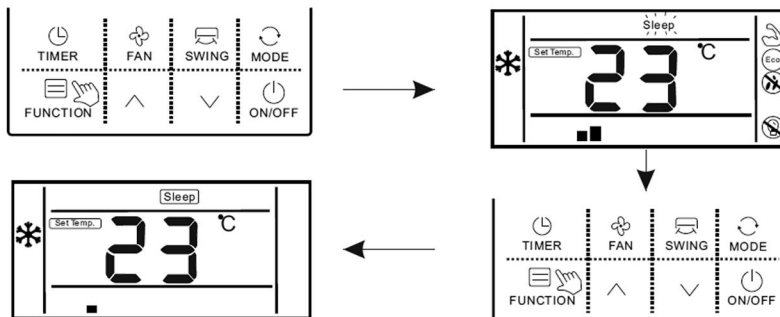

Anulowanie funkcji "trybu nocnej pracy":

1. Gdy funkcja "sleep" działa, naciśnij przycisk "Function", aby wejść do interfejsu wyboru funkcji.
2. Naciśnij przycisk "▲" lub "▼", aby przejść do funkcji trybu nocnej pracy, ikona **Sleep** miga.
3. Naciśnij ponownie przycisk "Function", aby wyłączyć funkcję trybu nocnej pracy.

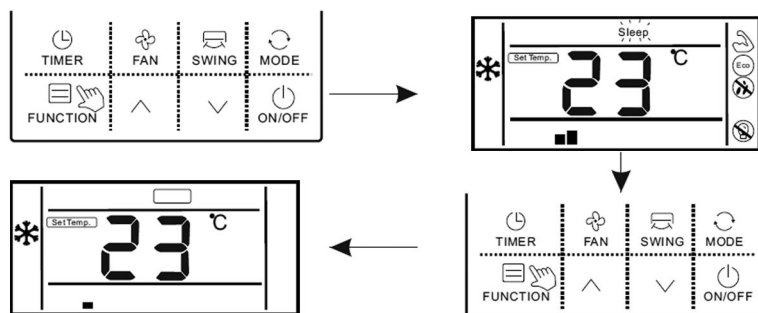

• Ustawienie funkcji "ECO"

Ustawienie funkcji ECO:

1. Naciśnij przycisk "Function", aby wejść do interfejsu wyboru funkcji.
2. Naciśnij przycisk "▲" lub "▼", aby przełączyć na funkcję ECO, w tym momencie ikonka "Eco" miga;
3. Naciśnij przycisk "Function", aby potwierdzić funkcję ECO, w tym momencie ikonka "Eco" będzie się świecić.

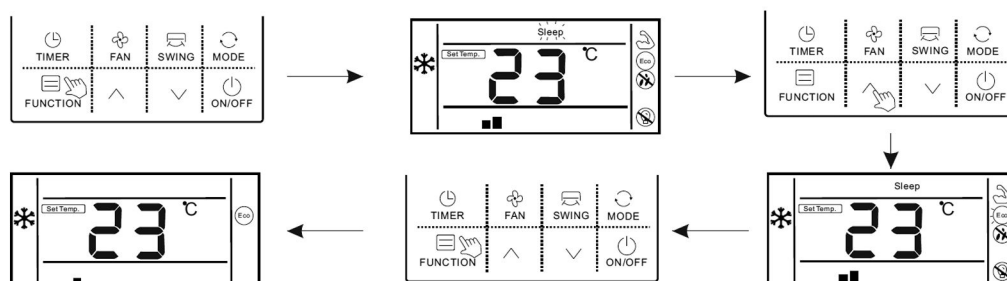

Anulowanie funkcji ECO:

1. Naciśnij przycisk "Funkcja", aby wejść do interfejsu wyboru funkcji.
2. Naciśnij przycisk "▲" lub "▼", aby przełączyć na funkcję ECO, w tym momencie ikonka "Eco" miga;
3. Naciśnij ponownie przycisk "Function", aby anulować funkcję ECO.

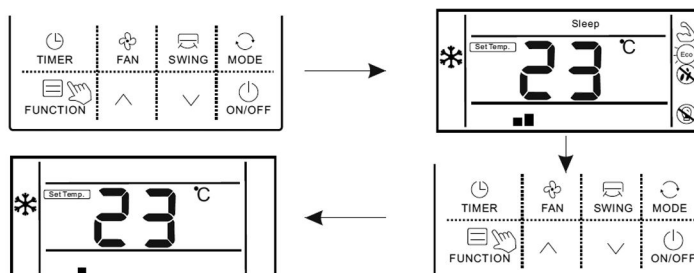

• Ustawienie funkcji "Mildew-proof"

Funkcja zapobiegania pleśni: Po wyłączeniu klimatyzator automatycznie osuszy wilgoć w parowniku jednostki wewnętrznej, aby uniknąć pleśni.

Ustawienie funkcji zapobiegania pleśni:

1. W trybie chłodzenia i osuszania, naciśnij przycisk "Function", aby wejść do interfejsu wyboru funkcji.
2. Naciśnij przycisk "▲" lub "▼", aby przejść do interfejsu ustawień funkcji zapobiegania pleśni, w tej chwili miga ikona "☒";
3. Naciśnij przycisk "Function", aby włączyć funkcję zapobiegania pleśni, ikona "☒" się świeci.

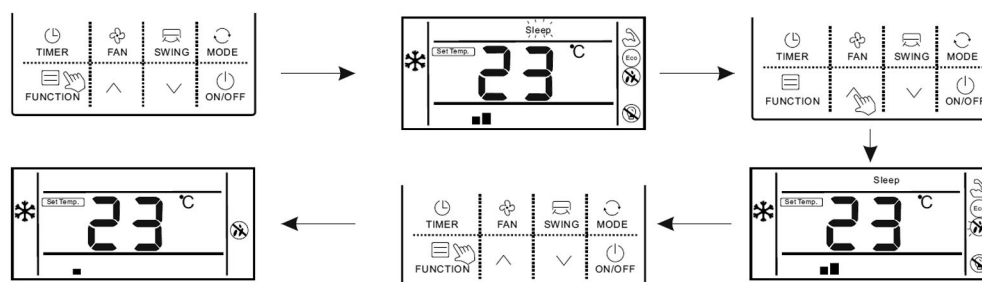

Anulowanie funkcji zapobiegania pleśni:

1. Gdy funkcja osuszania parownika jest włączona, naciśnij przycisk "Function", aby wejść do interfejsu wyboru funkcji.
2. Naciśnij przycisk "▲" lub "▼" do funkcji potwierdzenia pleśni, ikona "☒" miga;
3. Naciśnij ponownie przycisk "Function", aby anulować funkcję osuszania parownika, ikona "☒" zniknie.

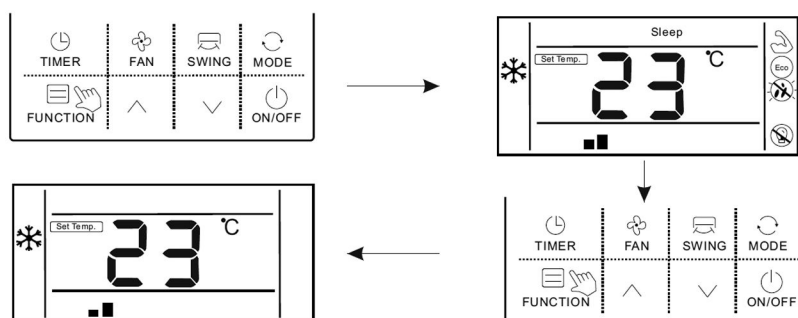

• Ustawienie funkcji "Light Sensation"

Funkcja czujnika oświetlenia: Wykrywanie włączonego i wyłączonego oświetlenia w pomieszczeniu i przełączanie na niską prędkość wentylatora, gdy światło jest wyłączone, co może zmniejszyć hałas i stworzyć wygodne środowisko do spania dla użytkowników.

Ustawienie funkcji czujnika oświetlenia:

1. W stanie uruchomienia, naciśnij przycisk "Function", aby wejść do interfejsu wyboru funkcji.
2. Naciśnij "▲" lub "▼", aby przejść do funkcji czujnika oświetlenia, pojawi się ikonka "☾" migająca;
3. Naciśnij ponownie przycisk "Function", aby włączyć funkcję czujnika oświetlenia, w tej chwili ikonka "☾" się świeci.
4. Gdy funkcja czujnika oświetlenia jest włączona, jeśli oświetlenie wewnętrzne jest wyłączone przez co najmniej 20 minut, urządzenie automatycznie przejdzie w tryb nocnej pracy. Jeśli oświetlenie wewnętrzne jest włączone przez co najmniej 20 minut, urządzenie wyłączy tryb nocnej pracy i będzie działać zgodnie z ustawioną prędkością wentylatora.

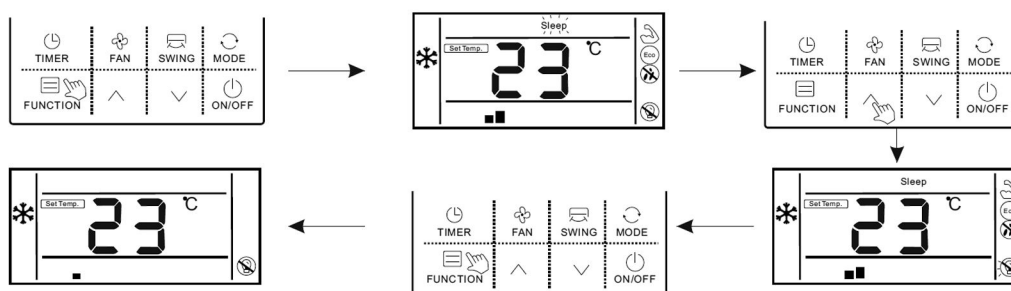

Anulowanie funkcji czujnika oświetlenia:

1. Gdy funkcja czujnika oświetlenia jest włączona, naciśnij przycisk "Function", aby wejść do interfejsu wyboru funkcji.
2. Naciśnij przycisk "▲" lub "▼", aby przejść do funkcji czujnika oświetlenia, miga ikonka "☾".
3. Naciśnij ponownie przycisk "Function", aby anulować funkcję czujnika oświetlenia, ikonka "☾" zniknie.

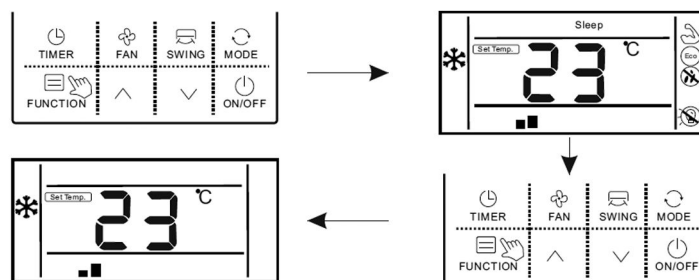

• Ustawienie funkcji "Clean"

Funkcja czyszczenia: Klimatyzator może automatycznie oczyścić parownik, który nie tylko utrzyma nawiew świeżego powietrza, ale także zmniejszy spadek efektu chłodzenia.

Ustawienie funkcji czyszczenia:

1. W stanie gotowości naciśnij przycisk "Function", aby wejść do interfejsu wyboru funkcji, miga ikona "Clean".
2. Naciśnij ponownie przycisk "Function", aby potwierdzić funkcję czyszczenia, w tej chwili ikona "Clean" świeci.
3. Gdy urządzenie wykonuje funkcję czyszczenia, sterownik przewodowy wyświetli ikonkę "Clean", aż do jej zakończenia.

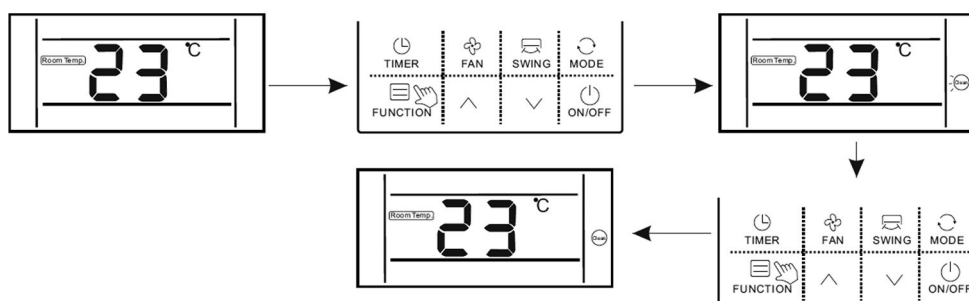

Wyświetlanie funkcji szybkiego dostępu

• Wyświetlanie funkcji "WiFi"

Jeśli urządzenie jest wyposażone w moduł funkcji WiFi, ikona "WiFi" świeci na sterowniku przewodowym.

Jeśli urządzenie nie jest wyposażone w moduł funkcji WiFi, ikona "WiFi" nie wyświetla się.

- **Wyświetlanie funkcji "Shielding"**



Gdy jednostka jest zablokowana przez nadrzędny centralne sterownianie, wtedy sterownik przewodowy wyświetli "  ".

- **Wyświetlanie funkcji "Mute"**

Kiedy jednostka uruchomi funkcję cichej pracy, wyświetli ikonkę "  ", gdy funkcja cichej pracy jest anulowana, ikonka ta nie wyświetli się.

Uwaga: Urządzenie bez funkcji cichej pracy może również ustawić ten tryb za pomocą sterownika przewodowego, ale wyświetli wtedy ikonkę niskiej prękości nawiewu, ale "  " nie wyświetli się.

- **Wyświetlanie funkcji "Oil Return / Defrost"**

Gdy urządzenie działa w trybie powrotu oleju lub odszraniania, ikonka "  " świeci na wyświetlaczu sterownika przewodowego. Gdy urządzenie zakończy proces powrotu oleju lub odszraniania, ikonka "  " zniknie.







- **Wyświetlanie funkcji "Filter Screen Clean"**

Funkcja przypominania o czyszczeniu filtra powietrza: Urządzenie może zarejestrować swój czas działania, po osiągnięciu czasu ustawionego przez użytkownika, przypomni mu o czyszczeniu filtra powietrza, aby uniknąć zbyt długiej pracy i silnego zabrudzenia filtra, co może prowadzić do spadku wydajności grzania / chłodzenia, problemów z zapachem i pleśnią i innymi problemami. Gdy czas pracy urządzenia osiągnie ustawiony przez użytkownika czas przypominania o czyszczeniu filtra, wyświetli się na sterowniku ikonka "  ", przypominając o wyczyszczeniu filtra. W tym momencie naciśnij i przytrzymaj przycisk "Timer" przez 5s, aby anulować przypomnienie, następnie ikona zniknie. Sygnał resetowania czyszczenia filtra został wysłany do urządzenia.

- **Wyświetlanie zmiany stopni Celsjusza i Fahrenheita**

Użytkownik może ustawić w jakich jednostkach będzie wyświetlana temperatura na sterowniku. Można wybrać między temperaturą Celsjusza lub temperaturą Fahrenheita jako prawidłową, od wyboru Użytkownika będzie zależeć jakie jednostki sterownik przewodowy będzie wyświetlał.

- **Wyświetlanie funkcji "Child Lock"**

Naciśnij przyciski "  " i "  " przez conajmniej 5s, aby wprowadzić blokadę klawiszy, sterownik wyświetli ikonkę "  ". W stanie zablokowania operacje na sterowniku przewodowym są wyłączone (ale działa funkcja zdalnego sterowania). Sposób odblokowania: Naciśnij przyciski "  " i "  " przez conajmniej 5s lub wyłącz urządzenie, aby zwolnić blokadę ("  " przestanie wyświetlać się).

- **Funkcja zdalnego sterowania**

Sterownik przewodowy może odbierać polecenia zdalnego sterowania z pilota i aktualizować bieżący stan.

Uruchomienie urządzenia za pomocą pilota zdalnego sterowania: sterownik przewodowy działa zgodnie ze stanem ustawionym na pilocie zdalnego sterowania i wyświetla odpowiedni tryb pracy;

● **Czujnik temperatury pomieszczenia w sterowniku przewodowym**

Gdy sterownik przewodowy jest wyposażony w czujnik temperatury pokojowej i czujnik nie jest uszkodzony, domyślnie temperatura otoczenia wykrywana przez czujnik na sterowniku i wartość temperatury będą wysyłane do głównej płyty PCB urządzenia.

Jeśli sterownik przewodowy nie jest wyposażony w czujnik temperatury pokojowej lub czujnik jest uszkodzony, temperatura w pomieszczeniu zostanie wykryta przez czujnik temperatury w samym urządzeniu.

● **Wyświetlanie błędów**

Gdy urządzenie ma awarię, na pasku czasu wyświetla się bezpośrednio kod błędu i miga, tryb wyświetlania Er: MM (MM to kod błędu, proszę zapoznać się z odpowiednią instrukcją produktu).

Montaż akcesoriów

Proszę sprawdzić, czy części są kompletne.

Nr	Nazwa	Ilość
1	Sterownik przewodowy	1
2	Instrukcja obsługi i instalacji	1

Na miejscu montażu powinny być przygotowywane następujące dodatkowe materiały i narzędzia (nie ma w dostawie).

Nr	Nazwa	Ilość	Uwaga
1	Puszka elektryczna 86 *86	1	Skrzynka elektryczna, osadzona w ścianie
2	Taśma elektryczna	1	Wykorzystane w czasie instalacji okablowania
3	Duży śrubokręt krzyżakowy	1	Do instalacji skrzynki elektrycznej
4	Mały śrubokręt płaski	1	Do demontażu tylnej pokrywy sterownika przewodowego

Schemat instalacji

1. Wyłącz zasilanie jednostki wewnętrznej.
2. Jak pokazano na rysunku 1, użyj płaskiego śrubokręta do lekkiego podważenia dolnego rowka sterownika przewodowego (zbyt duża siła może uszkodzić płytkę drukowaną), podważ i obróć, aby otworzyć tylną pokrywę.

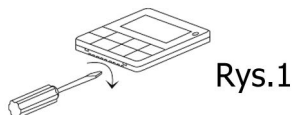

3. Jak pokazano na rysunku 2, przykręć $\varnothing 4 * 20\text{mm}$ śruby dostarczone wraz z tylną pokrywą na puszcze 8x6, a następnie przeprowadź przewody przez tylną pokrywę.

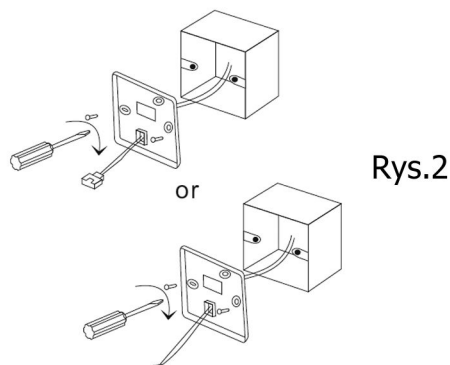

4. Po podłączeniu przewodu połączeniowego do głównego korpusu sterownika przewodowego, jak pokazano na rys. 3, zainstaluj główną część obudowy sterownika zgodnie z następującymi krokami:
 - 1) Wepchnij górną część głównego korpusu w zacisk.
 - 2) Użyj siły pochylonej pod kątem do góry, aby zainstalować dolną część głównego korpusu obudowy (montaż poziomy jest zabroniony, bo łatwo można zniszczyć szczelinę konstrukcyjną).

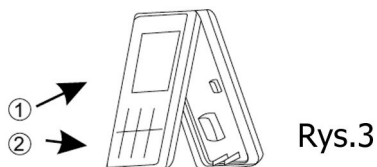

Moduł WIFI Instrukcja obsługi

Jeden moduł komunikacyjny WIFI łączy się z jednym urządzeniem CAC komercyjnym

Konfiguracja modułu ARV WIFI

1.1 Pobieranie aplikacji

Urządzeniem mobilnym zeskanuj poniższy kod QR, aby pobrać APP, lub wyszukaj aplikację "AC Freedom" w App Store (iOS) lub Sklep Google Play (Android).



1.2 Instalacja modułu WIFI w urządzeniu CAC komercyjnym

- a) Podłącz przewód komunikacyjny modułu WiFi do interfejsów WiFi płyty głównej PCB, jak pokazano poniżej:

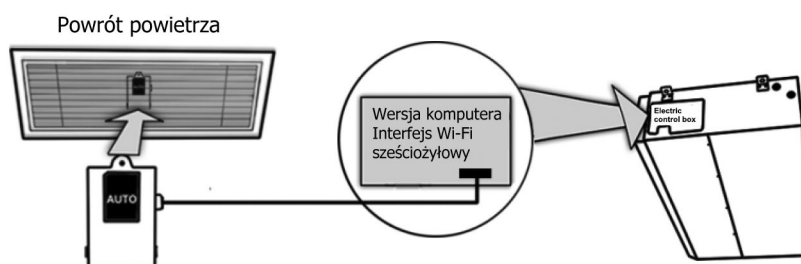

- b) Moduł WiFi powinien być umieszczony na powrocie powietrza lub w innym miejscu w obszarze działania WiFi (Klienci zakupują osobno router bezprzewodowy).

1.3 Konfiguracja aplikacji

- a. Naciśnij przycisk "Healthy" 8 razy po kolei za pomocą pilota zdalnego sterowania, aż brzęczyk wyemituje dwa dźwięki, że jest w trakcie konfiguracji; lub naciśnij przycisk S1 na płycie modułu WiFi przez 5s, aby wejść w tryb konfiguracji, dioda modułu WiFi (D1) zacznie szybko migać w tym samym czasie.
- b. Połącz urządzenie mobilne z siecią WiFi, otwórz aplikację "AC Freedom", a następnie wykonaj następujące kroki:

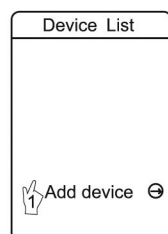

Kliknij "Dodaj urządzenie"

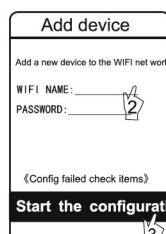

Nazwa Wi-Fi pojawi się automatycznie, wprowadź hasło, aby rozpocząć konfigurację (pierwsza konfiguracja zajmuje około 1 minuty). Wskaźnik modułu WiFi miga przerywaniem.

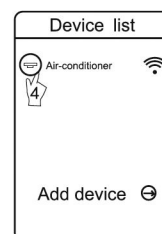

Po zakończeniu konfiguracji na dole ekranu pojawi się "Finish", a następnie automatycznie powróci do interfejsu "Device list" i wyświetli skonfigurowany AC.

Uwaga: Jeśli konfiguracja się nie powiedzie lub zmienisz hasło routera bezprzewodowego, musisz zresetować moduł WiFi, aby ponownie się połączyć: Włącz zasilanie modułu, a następnie powtórz powyższe kroki dla konfiguracji aplikacji.

2. Zarządzanie AC

2.1 Modyfikacja nazwy AC i funkcja blokowania

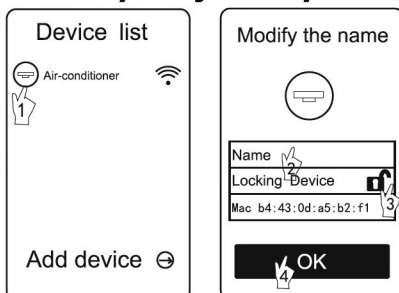

Uwaga:

Jeśli masz zablokowany dostęp do AC, musisz go najpierw odblokować przed podłączeniem innego urządzenia mobilnego. Jeśli urządzenie mobilne z zablokowanym dostępem do AC zostało przypadkowo utracone, najpierw musisz zresetować moduł WiFi, a następnie użyć nowego urządzenia mobilnego do połączenia. (Sposób resetowania jest analogiczny jak w przypadku konfiguracji w punkcie 1.3 APP).

2.2 Aby uzyskać inne instrukcje, zapoznaj się z pomocą "HELP" w aplikacji.

2.3 Urządzenie zdalnego sterowania

Podłącz router bezprzewodowy do Internetu, a następnie otwórz GPRS. Oznacza to, że urządzenie zdalnego sterowania, funkcja sterowania głosem, działa skutecznie dopiero po podłączeniu do Internetu.

3. Rozwiązywanie problemów

Jeśli nie można poprawnie skonfigurować lub podłączyć modułu WIFI:

- Upewnij się, że moduł WiFi i jego okablowanie jest prawidłowo podłączone.
- Naciśnij i przytrzymaj przez 8 sekund przycisk WiFi, aby ponownie skonfigurować poprawnie przyciskiem.

Jeśli problemu nie da się rozwiązać, skontaktuj się z osobą opieki serwisowej produktu.

4. Parametry techniczne

- Temperatura pracy: 0~50°C;
- Wilgotność środowiska roboczego: 20 ~ 90% wilgotności względnej;
- Wymiary: 78x52x15.5mm
- Długość przewodu do konfiguracji: 1500mm

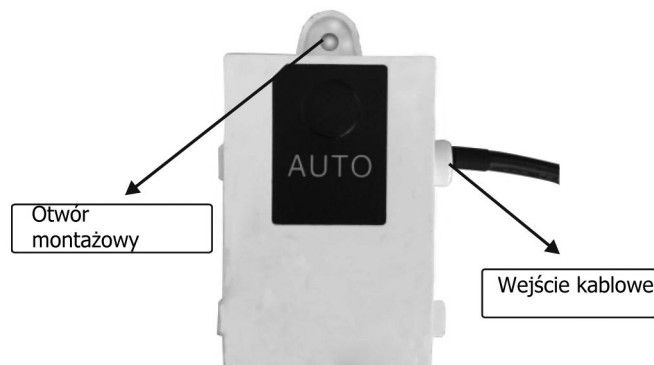

AUX

Wire controller XK05

Owner's manual

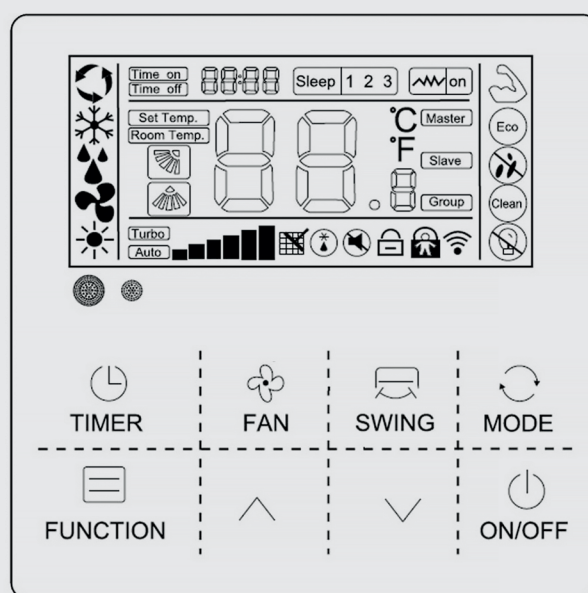

In result of continuous developing of the products, the manufacturer reserves the right to make modifications both of products and technical documentation for the devices.

- Installation should be done by professional personnel.
- For the purpose of easy operation, please read this manual carefully and follow its instructions.
- Please keep the manual carefully for reference.

Notice for use

To ensure correct use, please read and follow these notes carefully.

Warning	There is a great possibility of serious accidents such as death, serious injury, fire or property damage caused by ignoring the contents of the warning.
Note	There is a great possibility that the optimum operation result cannot be obtained due to ignoring the contents of the precautions.

- Please entrust a local dealer or local service network station to arrange professional personnel who have air conditioner installation certificate to carry out the installation, users are strictly prohibited to carry out the installation.
- Before cleaning or maintenance, please cut off power switch; waterwashing is prohibited, which has the risk of electric shock.
- Wet hand operation is prohibited, which has the risk of electric shock.
- Pesticides, disinfectants, and flammable spray materials are prohibited for direct spraying; otherwise, it may cause a fire or the deformation of devices.
- Do not peel off the display panel by hand, which has the risk of electric shock.
- Cleaning: Wipe with a paper towel, before cleaning, please long press " ^ / v " button for locking.
- The wire controller is low-voltage circuit, it is prohibited to directly contact with a high-voltage line or be placed together with a high-voltage line in the same wiring pipe, and interval shall be 500mm at least or more.

Technical indicators

Power voltage range:	DC 12V;
Working ambient humidity:	0°C~50°C;
Humidity:	RH20%~RH90%;
Button:	Touch button;
Dimensions(W*H*D):	120x120x20mm;

Main functions

- 8-keytouch button input;
- LCD+ white backlight;
- Receive the signal of wireless remote controller;
- Ambient temperature detection sensor;
- Buzzer prompt tone function;
- Display the failure of main controller;

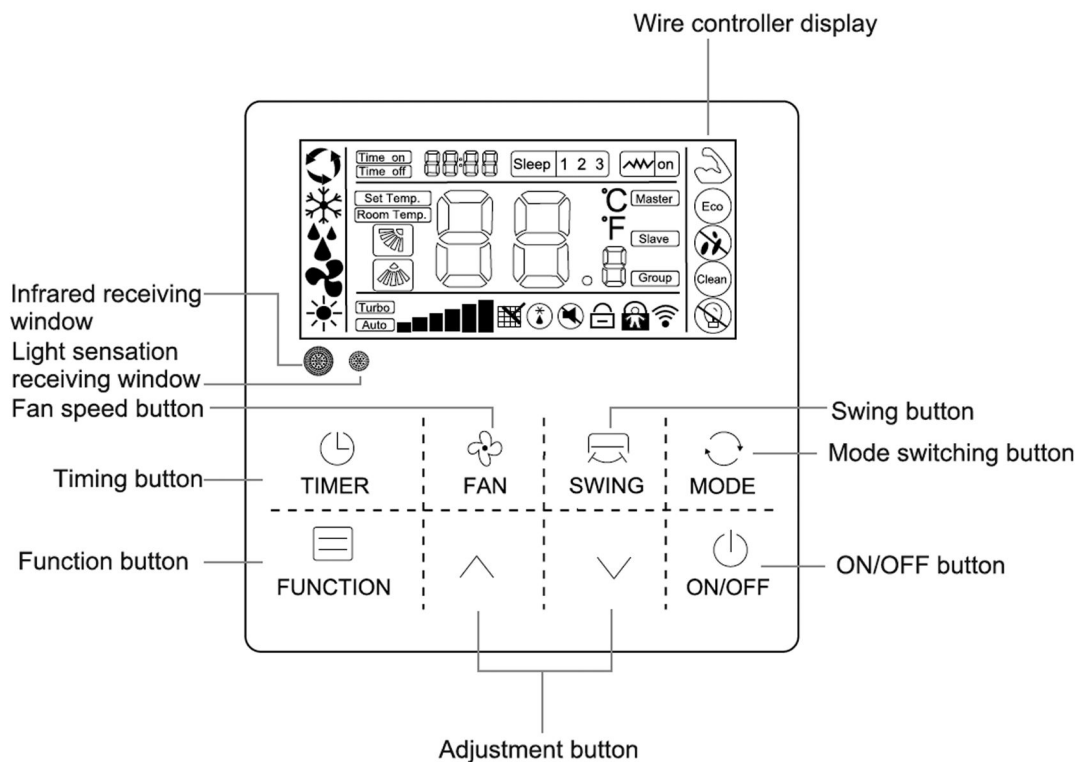

Note: The product adopts touch buttons. To ensure the validity of operation, please touch the center of each icon.

Detailed operation instructions

• ON/OFF button

Press "ON / OFF" button to start or shutdown the unit.

1. When the unit is running, users can regulate the operation mode, fan speed, setting temperature, special functions and other parameters on the wired controller.

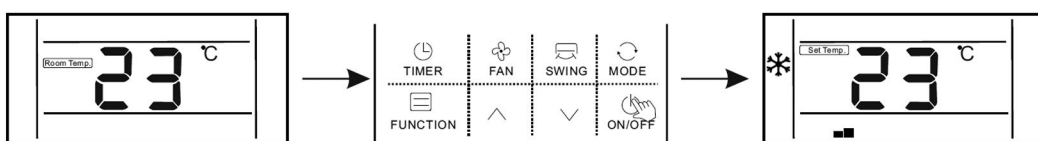

2. When the unit is standby, the wire controller displays indoor ambient temperature (Room temp.), the other content are not displayed.

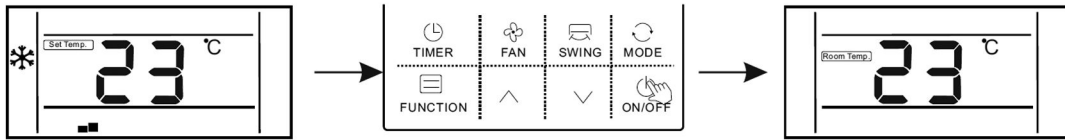

• **^ / v button**—Temperature, time setting, function selection.

1. When the unit is running, press "**^**" or "**v**" button to increase or decrease the setting temperature by 1°C.

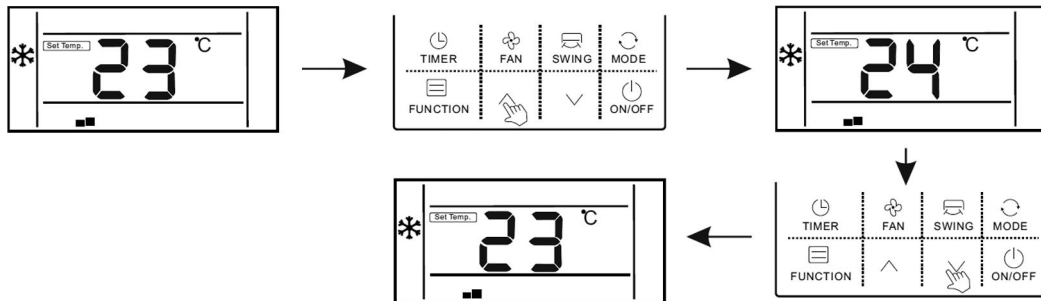

Under COOL, DRY, and HEAT modes, the setting temperature range is 16°C ~ 32°C;

The controller will display "Set temp." to show the setting temperature;

2. Under the function selection mode, press "**^**" or "**v**" button to select a function;

3. Under the timing mode, press "**^**" or "**v**" button to setting time.

• Mode setting

When the unit is running, press "MODE" button, the running mode will switch according to the following order:

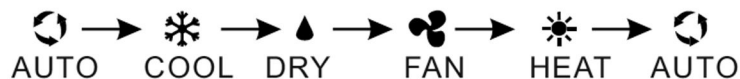

The initial setting temperature for each mode is 24°C, and there is no temperature setting and automatic wind under FAN mode.

• The setting of "Wind speed"

When the unit is running, press "Fan" button to switch fan speed in the following order:

3-gear of fan speed:



4-gear of fan speed:

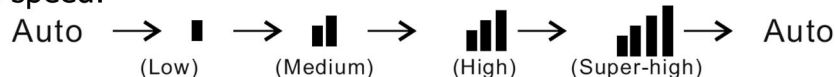

In turbo mode, display fan speed (turbo + highest fan speed icon).

● The setting of "Swing"

1. For the unit only has the function of up and down swing:

when the unit is running, press "Swing" button to enter or cancel up and down swing. At the time of opening up and down swing, " " is lighting. At the time of closed, swing icon will disappear. If the unit has positioning swing function, press "Swing" button to regulate the swing angle in the order:



2. For the unit only has the function of left and right swing:

when the unit is running, press "Swing" button to enter or cancel left and right swing. At the time of opening left and right swing, " " is lighting. At the time of closed, swing icon will disappear. If the unit has positioning swing function, press "Swing" button to regulate the swing angle in the order:



3. For the unit has the functions of left and right swing and up and down swing: Press "Swing" button, the swing mode will switch in the following cycle order:

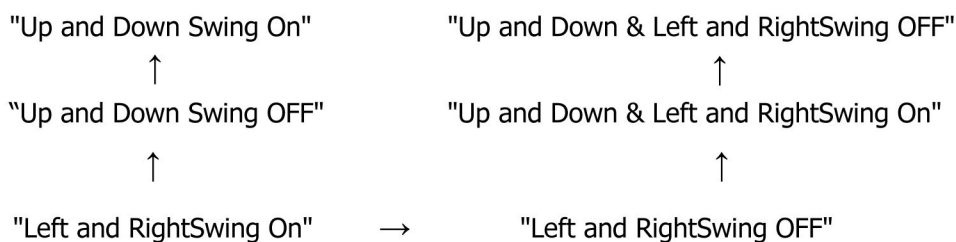

● "Timing" function

Users can set shutdown timing time when the unit is running, and set starting-up timing time when the unit is standby.

1. Press "Timer" button when the unit is running, the wired controller will display "Time off" and users can set the shutdown timing time; when the unit is standby, the wired controller will display "Time on", and users can set the starting-up timing time.

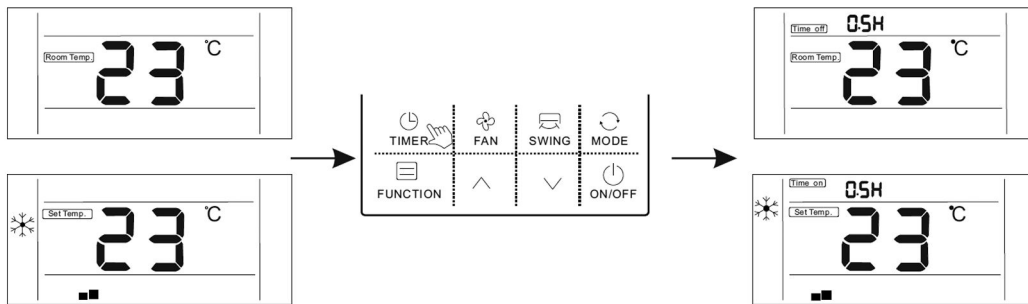

2. After entering timing time setting interface, the default timing time is 0.5H, at this moment, press "▲" or "▼" button to regulate the timing time. If the button is not pressed for 10 seconds, the timing setting will be canceled, and then return to the state of non-timing.

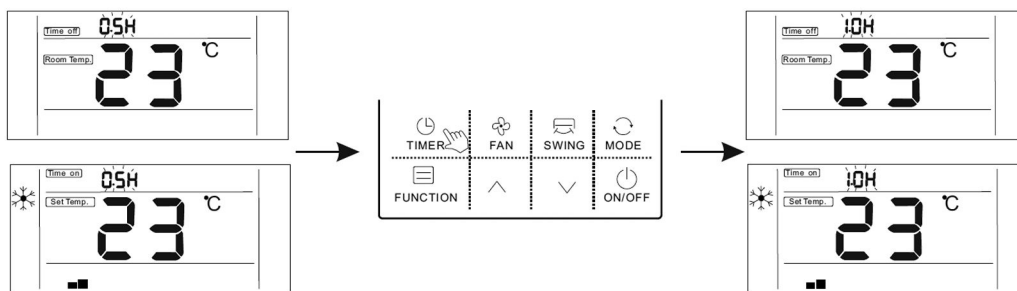

3. After the setting of timing, press "Timer" button again to confirm. The timing setting is successful and the time bar will stop blinking.

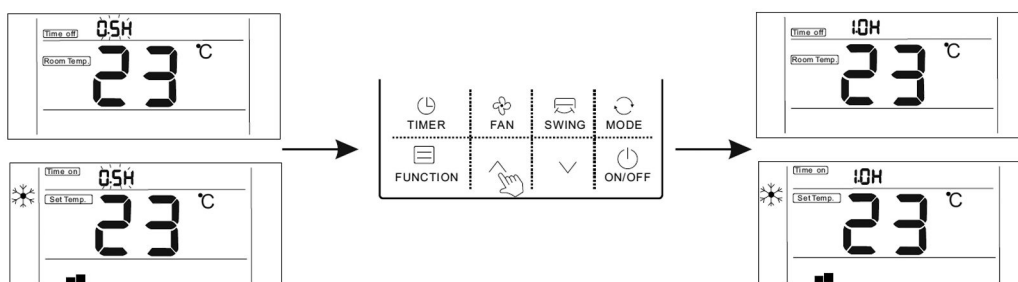

4. After the setting "Timer On" function, you can adjust the fan speed, running mode, set temperature, and swing angle. If there is no operation for 10 seconds, standby screen will be displayed.

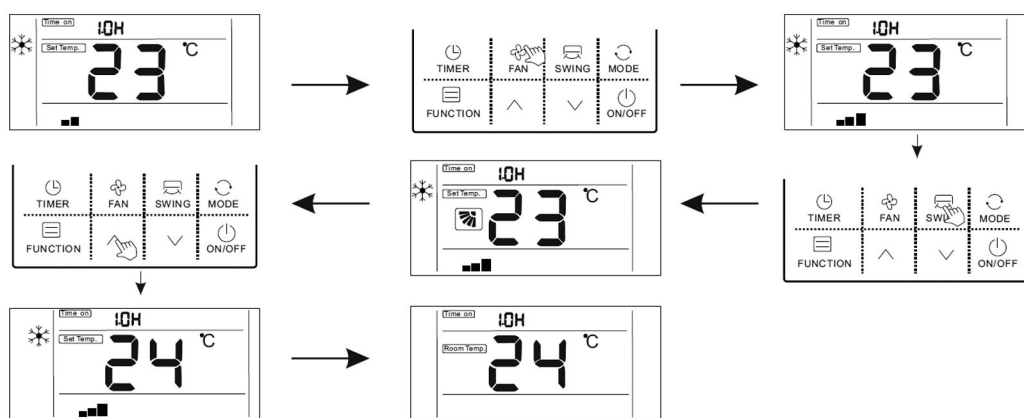

5. Timing range: 0.5~24 hours.

press "▲" or "▼" button once, the timing time will increase or decrease by 0.5 hours. When the timing time is more than 10 hours, press "▲" or "▼" button once, the timing time will increase or decrease by 1 hour.

6. Press "Timer" button or "ON/OFF" button to exit TimerON or TimerOFF.

Function description

The wire controller is for the general-purpose, specific functions for the controller are subject to the functions of your air conditioning unit.

Note: In the interface of function setting, press any button such as Timer, Fan, Swing, Mode, ON/OFF, and Comfort to exit the interface and conventional operation interface will display. If there is no operation for 10s, you can exit the interface.

Enter function: Press function button to enter function selection interface, press "▲" or "▼" to select a function, and the corresponding icon will flash, press "function" button again to confirm the function.

Cancel function: Press function button to enter function selection interface, press "▲" or "▼" to select a function and the corresponding icon will flash, press "function" button again to cancel the function.

● The setting of "Turbo" function

Turbo function: The fan speed will be ultra-high in turbo mode and users can achieve rapid cooling or heating effect.

Open turbo function:

1. When the unit is running in cooling or heating mode, press "Function" key to enter the interface of function selection.

2. Press "▲" or "▼" button to switch to turbo function, at this moment, "👉" icon is flashing.

3. Press "Function" button to confirm turbo function, at this moment, icon "👉", fan speed display is (Turbo and highest fan speed icon).

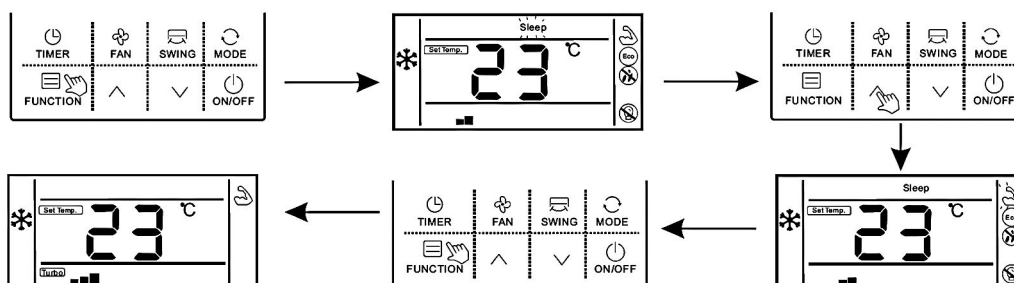

Cancel turbo function:

1. When turbo function is opened, press "Function" button to enter the interface of function selection.
2. Press " ^ " or " v " switch to strong function, at this moment, icon "👉" is flashing, press "Function" button to cancel strong function, and strong icon would not display.

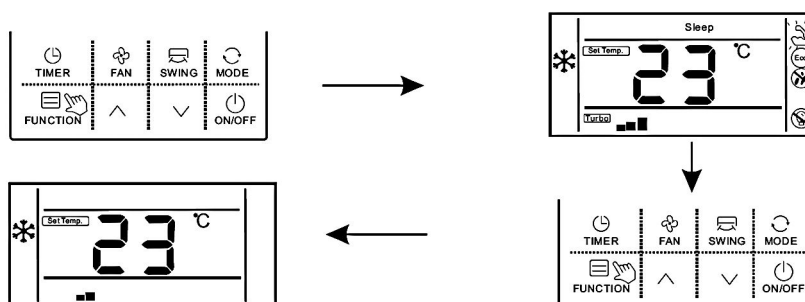

Note: The unit without turbo function can also set turbo function on the wired controller, the performance is high fan speed, but "👉" icon and "Turbo" icon do will not display.

● The setting of "Sleep" function

Sleep function: Make indoor unit will run according to pre-set sleep temperature curve, which creates a comfortable sleep environment and improves sleep quality.

Enter sleep function:

1. In the state of running, press "Function" button to enter the interface of function selection.
2. Press " ^ " or " v " button to switch to sleep function, "Sleep" icon is flashing at this moment.
3. Press "Function" button to open sleep function, at this moment, icon Sleep is lighting.

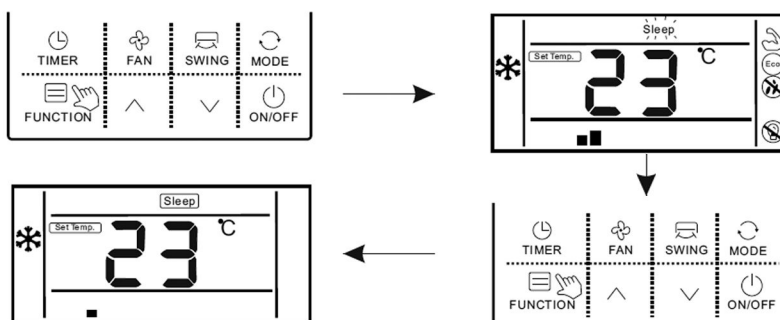

Cancel "sleep" function:

1. When sleep function is opened, press "Function" button to enter the interface of function selection.
2. Press " ^ " or " v " button to switch to sleep function, **Sleep** icon is flashing.
3. Press "Function" button again to cancel sleep function

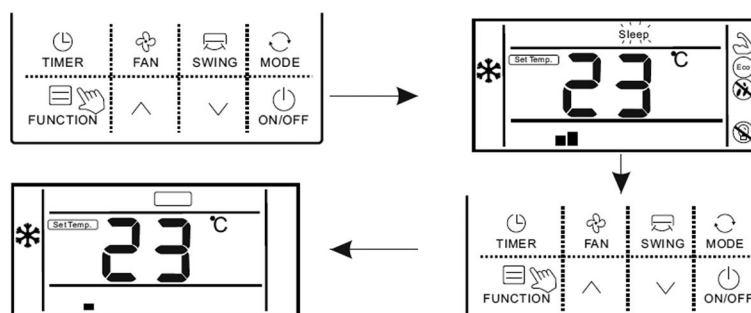

● The setting of "ECO" function

Enter ECO function:

1. Press "Function" button to enter the interface of function selection.
2. Press " ^ " or " v " button to switch to ECO function, at this moment, " **Eco** " icon is flashing;
3. Press "Function" button again to confirm ECO function, at this moment, icon " **Eco** " is lighting.

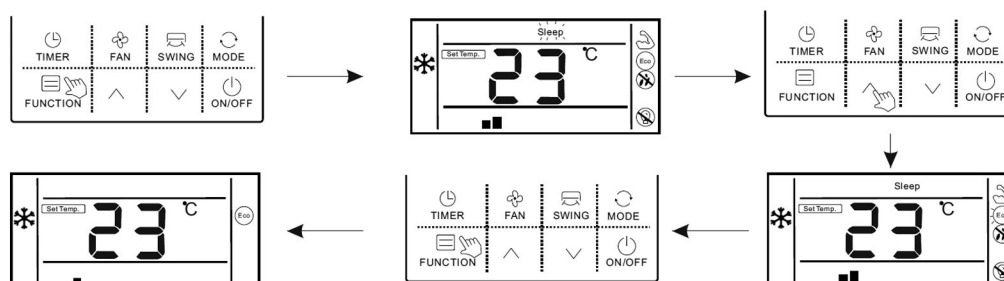

Cancel ECO function:

1. Press "Function" button to enter the interface of function selection.
2. Press "▲" or "▼" button to switch to ECO function, at this moment, "Eco" icon is flashing;
3. Press "Function" button again to cancel ECO function.

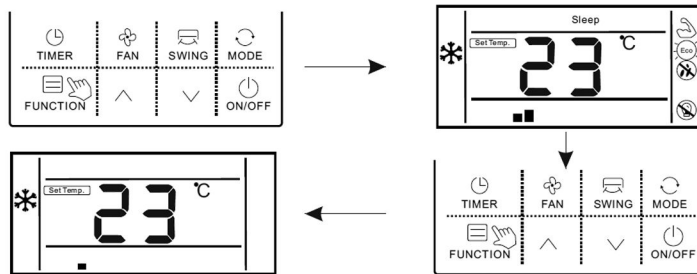

• The setting of "Mildew-proof" function

Mildew-proof function: After shutdown, the air conditioner would automatically dry the moisture in the evaporator of indoor unit, so as to avoid mildewing.

Enter mildew-proof function:

1. Under COOL and DRY mode, press "Function" button to enter the interface of function selection.
2. Press "▲" or "▼" button to switch to the mildew-proof function setting interface, at this moment, icon "☒" is flashing;
3. Press "Function" button again to enter mildew-proof function, icon "☒" is lighting.

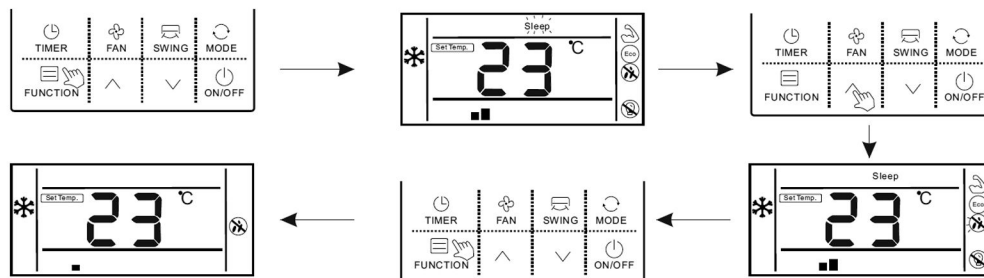

Cancel fungus-proof function:

1. When mildew proof function is ON, press "Function" button to enter the interface of function selection.
2. Press "▲" or "▼" button to mildew proof function, icon "☒" is flashing;
3. Press "Function" button again to cancel mildew proof function, icon will "☒" disappear.

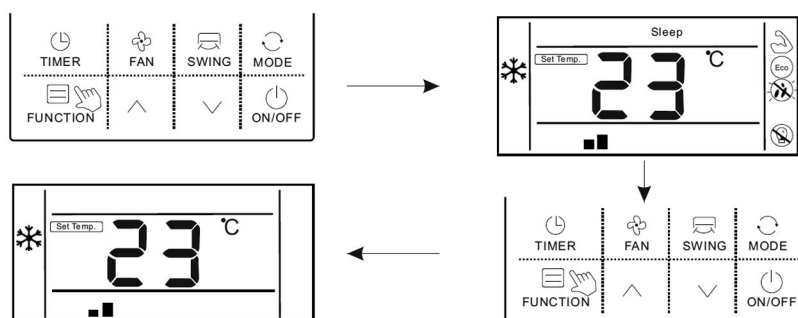

● The setting of "Light Sensation" function

Light sensation function: Detect the On and Off of indoor lamplight and switch to low fan speed when the lamplight is off, which can reduce the noise and create a comfortable sleep environment for users.

Enter light sensation function:

1. In the state of running, press "Function" button to enter the interface of function selection.
2. Press "▲" or "▼" to switch to light sensation function, icon "🌀" is flashing;
3. Press "Function" button again to enter light sensation function, at this moment, icon "🌀" is lighting.
4. When light sensation function is on, if the indoor lamplight is OFF and lasts for 20 minutes, the unit will automatically enter sleep mode. If the indoor lamplight is ON, and lasts for 20 minutes, the unit will cancel sleep mode and run according to the setting fan speed.

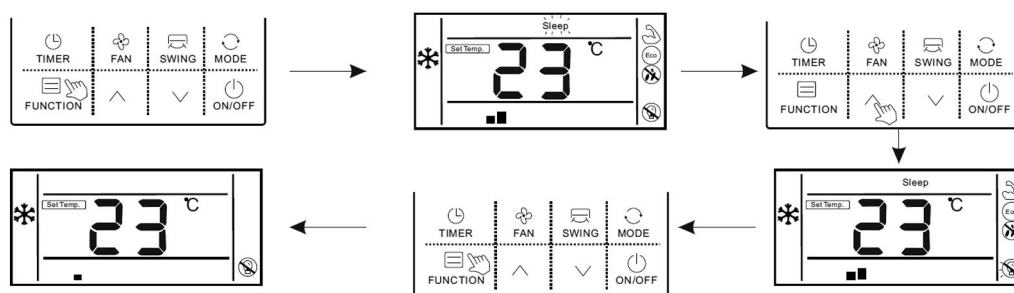

Cancel light sensation :

1. When light sensation function is on, press "Function" button to enter the interface of function selection.
2. Press "▲" or "▼" button to switch to light sensation function, icon "🌀" is flashing.
3. Press "Function" button again to cancel light sensation function, icon "🌀" will disappear.

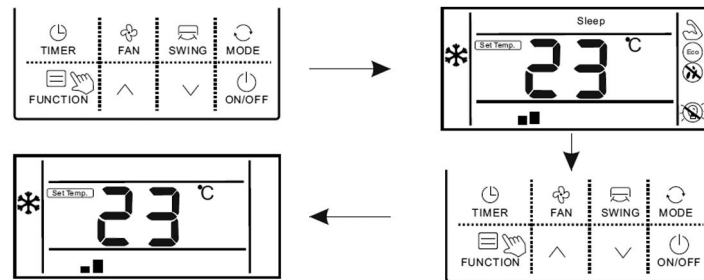

● The setting of "Clean" function

Clean function: The air conditioner can clean the evaporator automatically, which can not only keep air fresh, but also reduce the recession of cooling effect.

Enter clean function :

1. In the state of standby, press "Function" button to enter the interface of function selection, icon "Clean" is flashing.
2. Press "Function" button again to confirm clean function, at this moment, icon "Clean" is lighting.
3. When the unit is performing clean function, the wire controller will keep displaying icon "Clean", until it is finished.

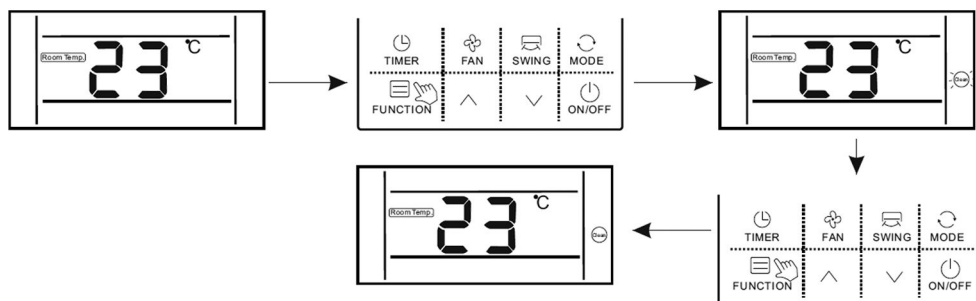

Display prompt function

● "WiFi" function display

If the unit is equipped with a WiFi function module, the icon "WiFi" is lighting on wire controller.

If the unit is not equipped with a WiFi function module, the icon "WiFi" does not display.

- **"Shielding" function display**

When unit is locked by centralized control, the wired controller will display "🔒".

- **"Mute" function display**

When the unit enter silent function, display "🔇" icon, when silent function is cancelled, the icon does not display.

Note: The unit without silent function can also set silent through wired controller, but it shows in the way of low wind grade, but "🔇" does not display.

- **"Oil Return / Defrost" function display**

When the unit is running in the state of Oil Return or Defrost, "🔧" icon is lighting on wire controller.

When the unit has finished Oil Return or Defrost process, "🔧" icon does not display.

- **"Filter Screen Clean" function display**

Filter screen cleaning reminder function: The unit can record its running time, when reaching the time set by the user, it will remind the user to clean the filter screen, so as to avoid prolonged cleaning and filter screen blockage, which can result in poor heating/cooling effect, abnormal protection, bacterial breeding, and other problems.

When the running time reaches the filter screen cleaning reminder time set by a user, the unit will give out a reminder of filter screen cleaning, wired controller displays "🧼" icon, reminding the user to clean filter screen.

At this moment, long press "Timer" button for 5S to cancel the reminder, then the icon does not display. A filter screen cleaning reset signal is sent to the unit.

- **Celsius and Fahrenheit switching display**

When users set Celsius to be valid, the wired controller will display Celsius temperature. When users set Fahrenheit to be valid, the wired controller will display corresponding Fahrenheit temperature synchronously.

- **"Child Lock" function display**

Press both "▲" and "▼" buttons for more than 5S to enter locking, the controller will display "🔒". In the state of locking, operations on the wired controller are disabled (but remote control receiving is valid).

The method of unlocking: Press both "▲" and "▼" buttons for more than 5S or power off the unit to release the locking ("🔒" does not display).

- **Remote control function**

The wired controller can receive remote control commands and update the current status.

Start-up the unit with remote controller, wired controller work in accordance with the state set on the remote controller and displays corresponding working mode;

● **Room temperature sensor equipped on the wired controller**

When the wire controller is equipped with a room temperature sensor and the sensor is not damaged, it is default that the ambient temperature detected by the sensor on the controller and the temperature value will be sent to the main PCB of the unit.

If the wire controller is not equipped with a room temperature sensor or the sensor is damaged, the room temperature will be detected by the temperature sensor of the unit itself.

● **Fault display**

When the unit has fault, the time bar will directly display the fault code and flash, the display mode is Er: MM (MM is the fault code, please read the corresponding product manual).

Installation of accessories

Please confirm whether the parts are complete.

No.	Name	Quantity
1	Wire controller	1
2	Operation and installation instructions	1

The following tools shall be prepared on site.

No.	Name	Quantity	Remark
1	Electrical box 86 *86	1	General electric box, embedded in wall.
2	Electrical tape	1	To be used at the time of wiring.
3	Big cross screwdriver	1	For the installation of electrical box.
4	Small flathead screwdriver	1	For dismantling the back cover of wire controller.

Installation schematic

1. Cut off the power of indoor unit.
2. As shown in Fig.1, use a flathead screw driver to pry the bottom groove of the wire controller lightly (too much force would damage circuit board), pry rotationally to open the back cover.

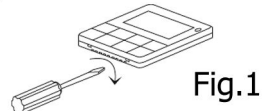

Fig.1

3. As shown in Fig.2, fix $\phi 4 * 20\text{mm}$ screws provided together with the back cover on 8x6 box, then pass lead wires through the back cover.

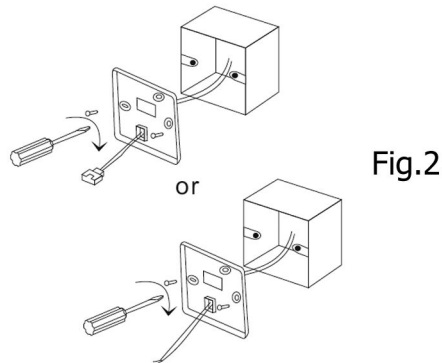

Fig.2

4. After connecting the connecting wire to the main body of the wire controller, as shown in Fig. 3, install main body part according to the following steps:
 - 1). Push the upper part of main body into the clip.
 - 2). Use the force of inclined top to install the lower part of main body (horizontal installation is prohibited, which is easy to damage the structural slot).

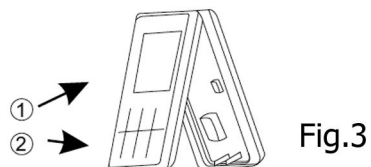

Fig.3

WiFi Module Instruction Manual

One WiFi Communication Module connect to one light Commercial.

1、ARV WiFi Module Configuration

1.1 APP Download

Mobile terminal scan the following dimensional code to download APP, or search “AC Freedom” in APPSTORE and Google store.



1.2 Light Commercial WiFi Module Installation

a) Connect the WiFi module communication wire to WiFi interfaces of main PCB, as shown below:

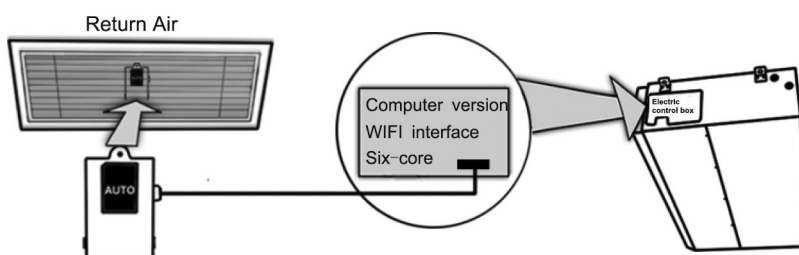

b) The WiFi module should be placed in the return air or some other place in WiFi area. (customers buy the wireless router)

1.3 APP Configuration

- Press "healthy" button 8 times consecutively by remote controller, and buzzer even ring two sound then into the configuration; or press S1 button of wifi module board for 5s to enter configuration mode, the WiFi module's light (D1) will begin to flash quickly at the same time.
- Connect mobile terminals to WiFi, open APP “AC Freedom”, and then operate following the steps below:

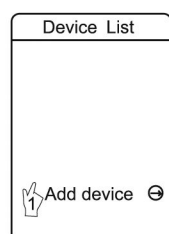

Click "Add device"

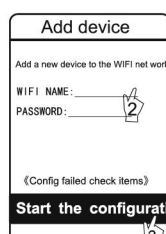

Wi-Fi name will automatically appear, enter password to start configuration (first configuration takes about 1 minute). The WiFi module's indicator blinks intermittently.

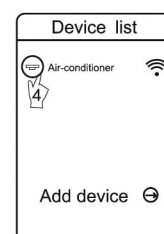

After finishing configuration, on screen bottom will indicate "Finish", then it will automatically return to "Device list" interface and shows the configured AC.

Note: If the configuration fails or you change the password of wireless router, you need to reset the WIFI module to reconnect: Turn on the power of the module, then repeat the steps above for APP configuration.

2.AC Management

2.1 Modify AC name and locking function

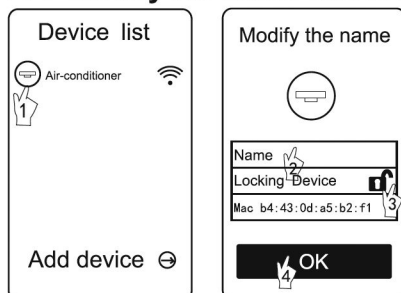

Note:

If you had locked AC equipment, you need to unlock before connecting other mobile terminal. If the mobile terminal locked AC was accidentally lost, you need to reset WIFI module first, and then use the new mobile terminal to connect (Reset step is same with 1.3 APP configuration).

2.2 For other instructions, please refer to "HELP" in APP.

2.3 Remote-control device

Connect the wireless router to internet, then open the GPRS. It means the remote control device, voice control function only effective after connected to the Internet.

3.Troubleshooting

If unable to properly configured or connect the WIFI box:

- Make sure the WIFI box for wiring is properly connected.
 - Long press WIFI box 8 seconds to reconfigure the positive button.
- If the problem can't be solved, please contact after sales person.

4. Technical Parameters

- Working temperatue: 0~50°C;
- Working environment humidity: 20~90%RH ;
- Dimensions: 78 X 52 X 15.5
- Configuration cable wire length: 1500mm

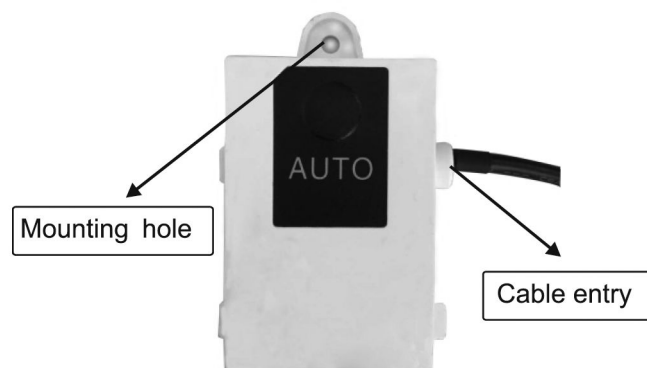



Notatki





WIENKRA
KOMPLEKSOWA OBSŁUGA BRANŻY HVACR

Wyłączny importer:

WIENKRA Sp. z o.o.

🌐 www.wienkra.pl

Biura handlowe:

📍 31-539 Kraków, ul. Kotlarska 34

☎ +48 12 428 55 00, fax 12 422 55 02

✉ wienkra@wienkra.pl

📍 02-593 Warszawa, ul. Chodkiewicza 3

☎ +48 509 358 300

✉ wienkra-waw@wienkra.pl

AUX

Producent (Manufacturer):

NINGBO AUX ELECTRIC CO., LTD.

📍 No. 1166 Noth MingGuang Road, JiangShan Town, Ningbo, Zhejiang, P.R.China

🌐 www.cnaux.com

