

Hisense

SCHIESSL

25
lat



SPLIT MULTISPLIT LCAC
katalog 2022
pełen nowości

edycja II - 01/08/2022



[schiessl.pl](https://www.schiessl.pl)

 **SCHIESSL**

Schiessl Polska Sp. z o.o. to doświadczony dystrybutor szerokiej gamy produktów z zakresu chłodnictwa, klimatyzacji, pomp ciepła i czynników chłodniczych.



kompleksowość

kompleksowa oferta wszystkiego, co niezbędne do zbudowania od podstaw każdej instalacji chłodniczej i klimatyzacyjnej



ekologia

energooszczędne i przyjazne dla środowiska rozwiązania techniczne; pomoc w zagospodarowaniu zużytych gazów chłodniczych



zaangażowanie

dbałość o interes branży i partnerskie relacje z Klientem



wsparcie

w zagadnieniach technicznych i legislacyjnych



Renomowani producenci



Wysoka dostępność produktów



Wysoka sprawność logistyczna



Szkolenia produktowe

Dostarczamy więcej niż produkty

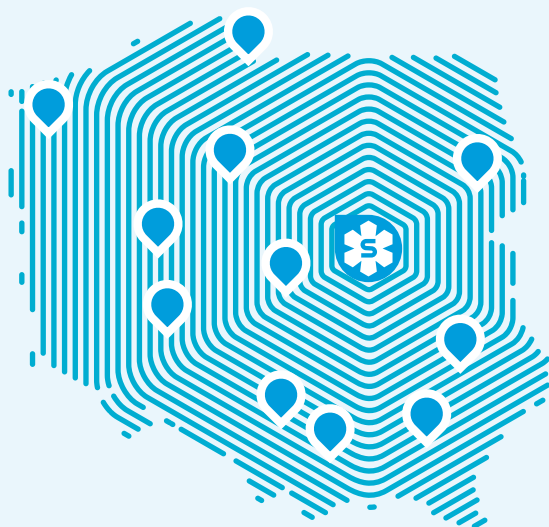

Białystok	tel. 85 651 52 20	bialystok@schiessl.pl
Bydgoszcz	tel. 52 321 12 53	bydgoszcz@schiessl.pl
Kraków	tel. 12 658 89 88	krakow@schiessl.pl
Lublin	tel. 81 744 51 02	lublin@schiessl.pl
Łódź	tel. 42 686 20 95	lodz@schiessl.pl
Poznań	tel. 61 285 68 26	poznan@schiessl.pl
Rzeszów	tel. 17 742 13 35	rzeszow@schiessl.pl
Sopot	tel. 58 555 15 13	sopot@schiessl.pl
Sosnowiec	tel. 32 299 94 40	sosnowiec@schiessl.pl
Szczecin	tel. 91 462 49 59	szczecin@schiessl.pl
Warszawa I	tel. 22 750 42 90	warszawa@schiessl.pl
Warszawa II	tel. 22 675 04 28	warszawa2@schiessl.pl
Wrocław	tel. 71 332 31 11	wroclaw@schiessl.pl

13 oddziałów w całej Polsce

doskonale zaopatrzone oddziały Schiessl, oferujące doradztwo produktowe, techniczne i legislacyjne. Na miejscu znajdziesz:

Salon sprzedaży



Magazyn



Napełniania czynników



* oraz możliwość zdawania czynnika HFC do regeneracji

Ekologia na poważnie od



**Ty też
masz wpływ
na środowisko!**

ODZYSK I REGENERACJA HFC

Zapytaj w oddziale Schiessl,
jak wspólnie możemy zrobić coś dobrego?

Schiessl Polska jest współtwórcą Fundacji Ochrony Klimatu PROZON i aktywnym uczestnikiem prowadzonej przez tę Fundację ogólnopolskiej sieci odzysku i regeneracji czynników chłodniczych, która zrzesza ponad 2 000 firm zajmujących się montażem i serwisowaniem urządzeń chłodniczych i klimatyzacyjnych.

Fundacja Ochrony Klimatu PROZON jest **jedynym w Polsce podmiotem prowadzącym regenerację fluorowanych gazów cieplarnianych** oraz aktywnie wprowadza nowoczesne rozwiązania w zakresie zagospodarowania zużytych czynników chłodniczych. Działalność Fundacji bezpośrednio przyczynia się do ograniczania emisji gazów cieplarnianych oraz przeciwdziałania niekorzystnym zmianom klimatycznym.

Dzięki pracy Fundacji uruchomiono centrum regeneracji gazów chłodniczych oraz laboratorium analityczne, a kilkaset firm serwisowych wyposażonych zostało w profesjonalne urządzenia do odzysku substancji szkodliwych dla warstwy ozonowej.

SCHIESSL24.pl | →

klimatyzatory
pompy ciepła
materiały instalacyjne
oraz inne artykuły z oferty Schiessl

Adobe Stock | #454517306



Platforma zakupowa branży HVAC

Szybkie zakupy online

-  Dostęp 24/7
-  Natychmiastowa realizacja zamówienia
-  Dostawa GRATIS w 48h
-  Intuicyjny interfejs platformy
-  Dogodne formy płatności
-  Historia zamówień



w naszej ofercie znajdziesz:

czynniki



- Czynniki chłodnicze: HFC, HFO/HFC, HFO, HC, CO₂
- Chłodziwa na bazie glikoli
- Oleje do zastosowań chłodniczych i klimatyzacyjnych
- Napęniania czynników chłodniczych w każdym oddziale
- Partner Fundacji Ochrony Klimatu PROZON w sieci odzysku i regeneracji czynników

pompy ciepła

- Urządzenia do zastosowań domowych i komercyjnych
- Automatyka i akcesoria do systemów grzewczych
- Rekuperacja

Panasonic, LG, York, Giacomini



SCHISSL jest obecny na:



YouTube



Facebook



LinkedIn

klimatyzacja

- Klimatyzatory split, multisplit, LCAC
- Systemy VRF
- Agregaty wody lodowej
- Klimakonwektory
- Centrale wentylacyjne

Hisense, Panasonic, LG, Hitema, MTA, York



chłodnictwo

- Sprężarki i agregaty
- Chłodnice
- Skraplacze i drycoolery
- Procesowe agregaty wody lodowej
- Automatyka chłodnicza



Akcesoria i materiały instalacyjne

- Rury i kształtki miedziane
- Materiały izolacyjne
- Narzędzia serwisowe i przyrządy pomiarowe
- Chemia chłodnicza
- Drzwi chłodnicze

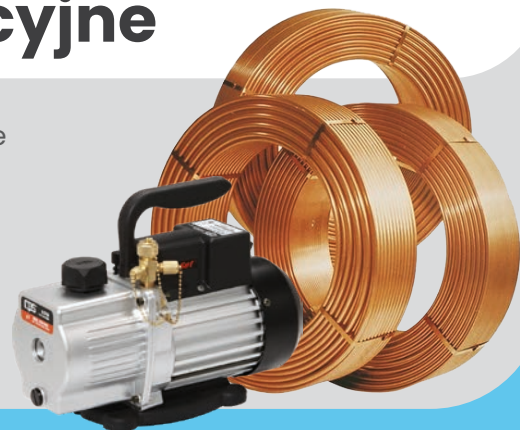

#Wartości – technologia – dbałość o klienta

innowacyjność – zrównoważony rozwój

#Globalny zasięg

7 miejsce jako
najbardziej wpływowa
chińska marka
na światowym
rynku w 2021 r.

(źródło: Ranking „Top 50 BrandZ
Chinese Global Brand Builders 2021”,
przygotowany przez Kantar i Google)

- Centrum badawcze
- Baza przemysłowa



Od **1969** roku
otwarcie w Qingdao
w Chinach

obecność
w **130** krajach
na 6 kontynentach

zatrudnia
ponad **80 tys.**
pracowników

16 centrów
badawczych

17 baz
przemysłowych

101
laboratoriów
badawczych

#Misja

Udostępnianie najnowszych technologii w postaci dobrze przemyślanych oraz profesjonalnie wykonanych produktów, by poprawiać jakość i wygodę życia użytkowników.

#Sport

Hisense



FIFA WORLD CUP
Qatar 2022

OFFICIAL SPONSOR

UEFA Euro

Oficjalny partner
Mistrzostw Europy
w Piłce Nożnej
2016 i 2020

FIFA

Oficjalny sponsor
Mistrzostw Świata
w Piłce Nożnej
w 2018 (Rosja)
i 2022 (Katar)



#Portfolio

Klimatyzacja
i pompy ciepła

Multimedia
i elektronika użytkowa

Sprzęt AGD

Inteligentne systemy IT

Nieruchomości



Hisense w Polsce to:



Szeroka gama urządzeń



Dostępność magazynowa

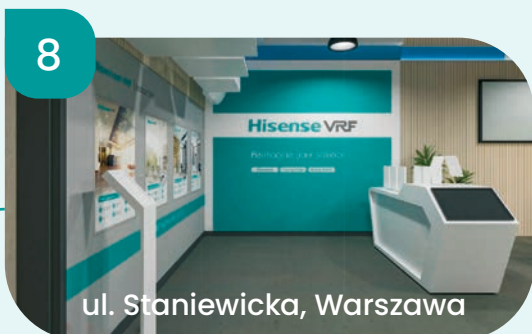

Centra szkoleniowe
Hisense - odwiedź nas!

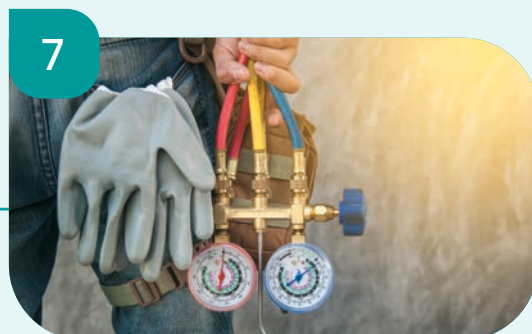

Praktyczne szkolenia
certyfikacyjne



Wsparcie projektowe



Referencje z Polski i świata

3



Pakiety korzyści
dla **Projektantów**

4



Akcje promocyjne
dla **Instalatorów**

6



Wsparcie marketingowe
i ekspozycyjne

5

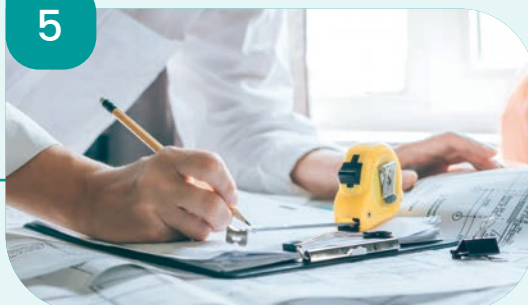

Pełna **dokumentacja**
techniczna

Hi2022
rok pełen
nowości





Dopasuj klimatyzację Hisense do swojego wnętrza



www.schiessl.pl

Marker do wydrukowania z aplikacji



Wybór klimatyzatora nigdy nie był taki prosty!

Schiessl Polska jako generalny dystrybutor klimatyzacji Hisense na rynku polskim prezentuje aplikację AR przeznaczoną dla klientów indywidualnych oraz firm instalatorskich.

Aplikacja „Hisense 3D” pozwoli Ci wykonać wizualizację klimatyzatorów marki Hisense w domu lub biurze **zanim dokonasz zakupu.**

Dzięki aplikacji Hisense 3D:

- masz dostęp do wielu modeli urządzeń Hisense
- w prosty sposób dobierzesz klimatyzator pasujący do Twojego wnętrza
- wykonasz projekt swego wnętrza z klimatyzatorem i zapiszesz w formie zdjęcia
- udostępnisz projekt znajomym
- korzystając z formularza otrzymasz kontakt do Autoryzowanego Instalatora Hisense, który pomoże w profesjonalnej instalacji wybranego modelu.

Wykorzystując rozszerzoną rzeczywistość, dobranie klimatyzatora zajmie Ci tylko chwilę.

Krok po kroku



Wydrukuj lub pobierz znacznik na kartce A4

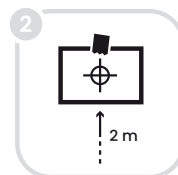

Przymocuj wydrukowany znacznik na ścianie



Wybierz model z listy i otwórz tryb 3D

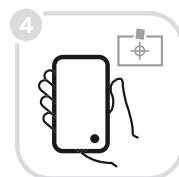

Skieruj kamerę telefonu na znacznik



Zapisz skan w formie pliku w swojej galerii



Wyślij załączony plik za pomocą formularza

Pobierz ze sklepu z aplikacjami:

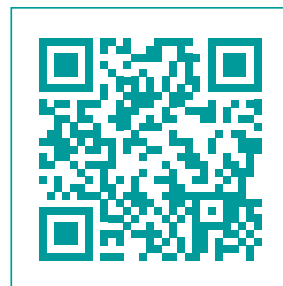

Aplikacja wspierana przez



SCHIESSL



Aplikacja Hisense ConnectLife. Nowa jakość w zdalnej obsłudze urządzeń Hisense.

Korzystaj z telefonu, aby mieć łatwy dostęp

Ponieważ dużo czasu spędzamy w podróży, w codziennych dojazdach, biegnąc od jednego zadania do drugiego, najlepszym sposobem zarządzania inteligentnym domem jest używanie aplikacji na telefon komórkowy. Aplikacja ConnectLife pozwala na monitorowanie i sterowanie pracą urządzeń domowych z dowolnego miejsca. Ustawiaj włączanie ogrzewania lub klimatyzowania domu na określoną porę dnia, włączaj pranie lub sprawdzaj jakie produkty masz w lodówce. A wszystko to na wyciągnięcie ręki, bez ruszania się z wygodnej kanapy.

Inteligentne sterowanie w dowolnym miejscu i czasie

Aplikacja zapewnia wygodną i inteligentną obsługę Twojego klimatyzatora. Z jej pomocą możesz wyświetlać informacje o bieżącym statusie urządzenia i sterować nim w dowolnym miejscu i czasie. Czytelny i przyjazny interfejs oprócz typowych funkcji pilota zdalnego sterowania oferuje również inteligentne funkcje, takie jak diagnostyka, przesyłanie komunikatów o usterkach, nastawy programatora i wiele innych. Aplikacja dostępna jest na Google Play (dla użytkowników Android) i na App Store (dla użytkowników Apple).

Ułatw sobie życie sterując głosem

Nowa aplikacja ConnectLife jest kompatybilna z dostępnymi w mobilnych urządzeniach wirtualnymi asystentami Google i Amazon Alexa. Za pomocą poleceń głosowych możliwe jest włączanie i wyłączanie klimatyzatora, zmiana temperatury, a także wybór trybu pracy (chłodzenie lub grzanie). Platformy dla inteligentnych domów umożliwiają także wyświetlanie powiadomień na ekranie telewizora, dzięki czemu na pewno nie przegapisz niczego, co dzieje się w Twoim domu.

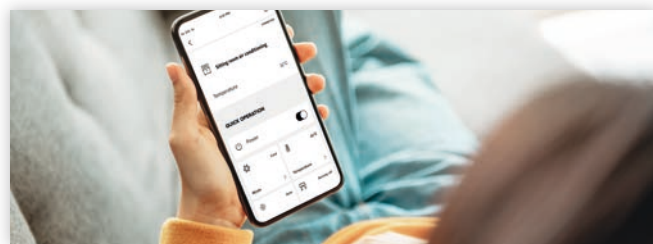
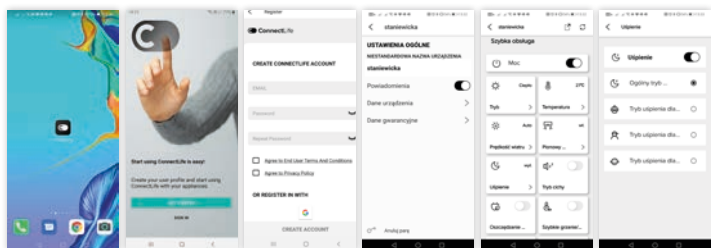

Pobierz ze sklepu z aplikacjami:





Dane techniczne urządzeń według stanu na dzień publikacji katalogu.
Producent zastrzega sobie możliwość zmian w specyfikacji.

Edycja II, 01/08/2022

Spis treści

01	Cechy i technologia _____	16 - 33
16 - 19	Typoszereg modeli	
22 - 25	Technologia Hisense	
26 - 29	Poczucie komfortu	
30 - 33	Wygoda i funkcjonalność	
02	Klimatyzatory pokojowe Split _____	34 - 49
36 - 37	Fresh Master	
38 - 39	Energy Pro	
40 - 41	Energy SE	
42 - 43	Apple Pie Pro	
44 - 45	Wings	
46 - 47	Mini Apple Pie	
48 - 49	Easy Smart	
03	Klimatyzatory komercyjne LCAC _____	50 - 73
52 - 55	Jednostki kasetonowe	
56 - 61	Jednostki kanałowe	
62 - 65	Jednostki przypodłogowo-podsufitowe	
66 - 69	Jednostki konsolowe	
70 - 73	Jednostki zewnętrzne	
04	Klimatyzatory komercyjne Multi Split Free Match _____	74 - 89
76 - 78	Technologia	
79 - 83	Jednostki wewnętrzne	
84 - 89	Jednostki zewnętrzne	
05	Systemy sterowania _____	90 - 99
92 - 93	Systemy sterowania i tabela funkcji	
94 - 98	Tabela konfiguracji jednostek	
99 - 99	Opcjonalne systemy	
06	Hisense _____	100 - 108
102 - 108	Sponsoring sportowy	















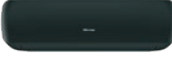









Typoszereg modeli

Kategoria	Seria	Wydajność / Technologia	9K	12K	18K
Split	Fresh Master	R32 inwerterowe / nowe ERP, SCOP kl. A+++			
	Energy Pro	R32 inwerterowe / nowe ERP, SCOP kl. A+++			
	Energy SE	R32 inwerterowe / nowe ERP, SCOP kl. A+++			
	Apple Pie Pro	R32 inwerterowe / nowe ERP, SCOP kl. A+++			
	Wings	R32 inwerterowe / nowe ERP, SCOP kl. A++			
	Mini Apple Pie	R32 inwerterowe / nowe ERP, SCOP kl. A++			
	Easy Smart	R32 inwerterowe / nowe ERP, SCOP kl. A++			
Light Commercial	Inwerter	Jednostki kasetonowe			
		Jednostki kanałowe HSP			
		Jednostki kasetonowe			
		Jednostki konsola			
		Jednostki podsufitowo-przypodłogowe			









Typoszereg modeli

24K	36K	42K	48K	60K	
					R32, DC inverter
					R32, DC inverter
					R32, DC inverter
					R32, DC inverter
					R32, DC inverter
					R32, DC inverter
					R32, DC inverter
					R32, DC inverter
					R32, DC inverter
					R32, DC inverter
24					R32, DC inverter
					R32, DC inverter
					R32, DC inverter

Typoszereg modeli

Kategorie	Seria	Wydajność / Technologia	7K	9K	12K	18K	
Multi-Split	Free Match	Energy Pro					
		Energy SE					
		Apple Pie Pro					
		Mini Apple Pie + Wi-Fi					
		Mini Apple Pie Wi-Fi Ready					
		Jednostki kasetonowe					
		Jednostki kanałowe					
		Jednostki konsola					
		Jednostki podsufitowo-przypodłogowe					
		Jednostki zewnętrzne					
				14K	18K		

Typoszereg modeli

20K	24K	28K	36K	42K	52K	
						R32
						R32
						R32
						R32
						R32
						R32
						R32
						R32
						R32
						R32, DC inverter
21K	24K	27K	36K	42K	52K	



Technologia i komfort użytkowania



Technologia Hisense



Schemat sterowania za pośrednictwem WiFi



Technologia Hisense



Prosta i niezawodna obsługa poprzez sieć Wi-Fi

Sterowanie Wi-Fi

Będąc w domu lub poza nim użytkownik może w wygodny sposób sterować pracą urządzenia za pośrednictwem swojego smartfona. Dzięki temu można odpowiednio wcześniej stworzyć komfortowe warunki przed powrotem do domu lub na odległość zadbać o swoje zwierzęta domowe.

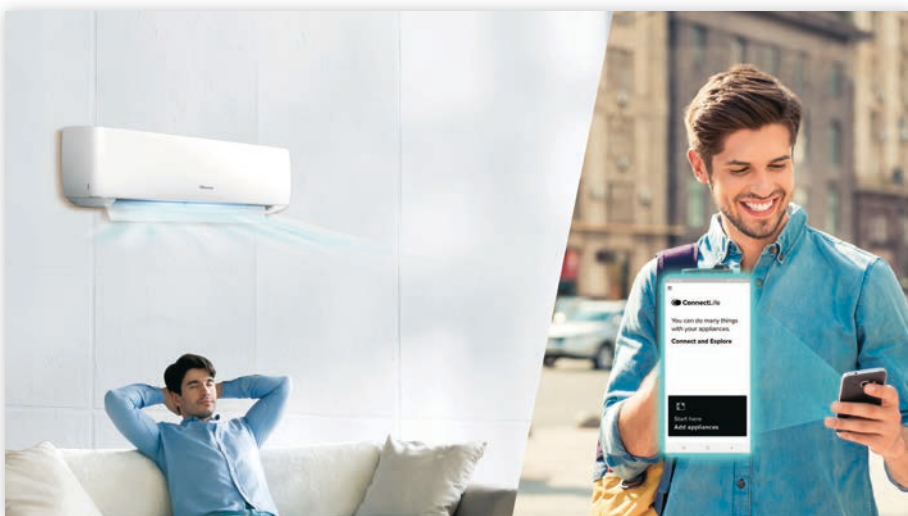

Inteligentne sterowanie w dowolnym miejscu i czasie

Aplikacja ConnectLife

Aplikacja zapewnia wygodną i inteligentną obsługę Twojego klimatyzatora. Z jej pomocą możesz wyświetlać informacje o bieżącym statusie urządzenia i sterować nim w dowolnym miejscu i czasie. Czytelny i przyjazny interfejs oprócz typowych funkcji pilota zdalnego sterowania oferuje również inteligentne funkcje, takie jak diagnostyka, przesyłanie komunikatów o usterkach, nastawy programatora i wiele innych. Aplikacja dostępna jest na Google Play (dla użytkowników Android) i na App Store (dla użytkowników Apple).

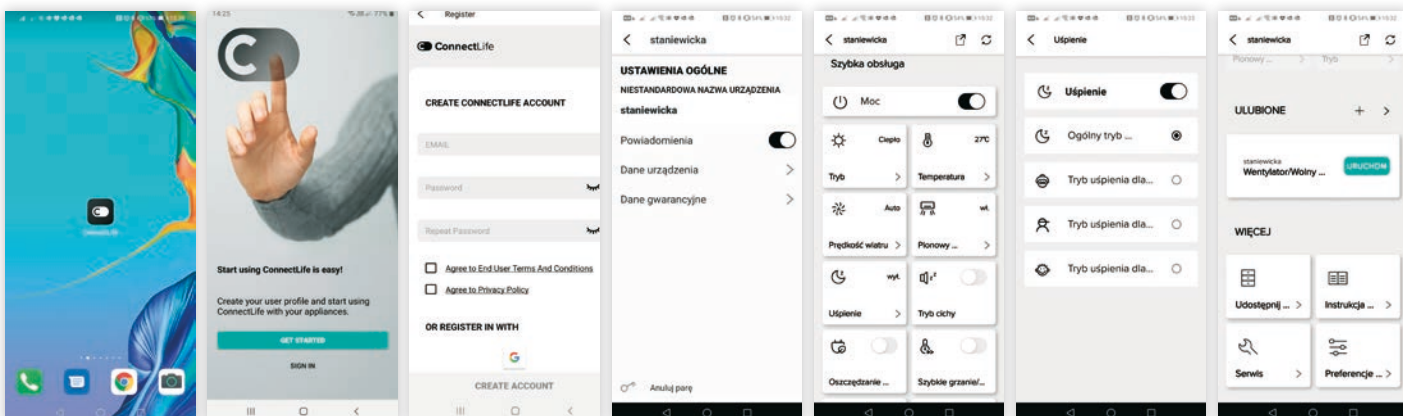

Ułatw sobie życie

Inteligentne sterowanie głosem

Nowa aplikacja ConnectLife jest kompatybilna z dostępnymi w mobilnych urządzeniach wirtualnymi asystentami Google i Amazon Alexa. Za pomocą poleceń głosowych możliwe jest włączanie i wyłączanie klimatyzatora, zmiana temperatury, a także wybór trybu pracy (chłodzenie lub grzanie).

Technologia Hisense

Optymalna wydajność dzięki zaawansowanej technologii

Inwerter DC

Sterowanie inwerterowe DC 360° firmy Hisense wykorzystuje szereg zaawansowanych technologii, które pozwalają uzyskać inteligentną pracę klimatyzatora oraz zredukować zużycie energii. Dzięki nim sprężarka pracuje bardziej efektywnie i płynnie, a regulacja temperatury jest precyzyjniejsza i cichsza.

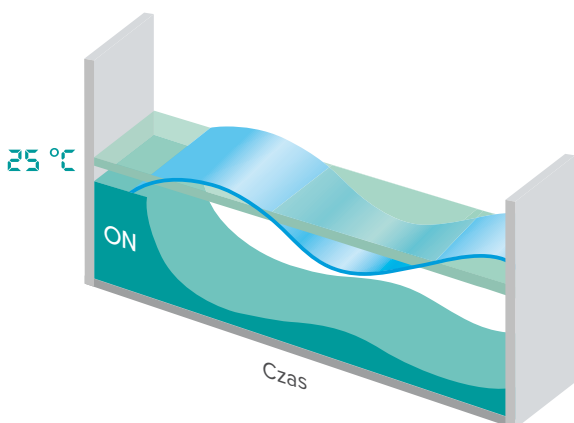

Automatyczna ochrona

Autodiagnostyka i ochrona

W przypadku wystąpienia usterki klimatyzator wyświetla kod błędu, co ułatwia przebieg naprawy urządzenia. W sytuacji przeciążenia systemu automatycznie realizowane jest awaryjne wyłączenie w celu zapewnienia bezpieczeństwa.



Wydłużona żywotność dzięki 7 poziomom ochrony

Wielowarstwowa powłoka antykorozyjna

Obudowa klimatyzatorów wykonana jest z ocynkowanej blachy stalowej zabezpieczonej na zewnątrz powłoką ceramiczną. Zastosowanie dwóch warstw cynku, dwóch warstw stopu żelaza i cynku, warstwy osnowy stalowej, warstwy farby podkładowej oraz warstwy emalii ceramicznej pozwala uzyskać wytrzymałą siedmiowarstwową powłokę, która znacząco wydłuża żywotność urządzeń montowanych na zewnątrz budynków.

Dwie opcje montażu dopasowane do różnych potrzeb

Wyprowadzenie skroplin prawo/lewo

Możliwość podłączenia rury odpływu skroplin, przewodów elektrycznych i czynnika chłodniczego z lewej lub prawej strony klimatyzatora pozwala na dobór rozplanowania instalacji najlepiej odpowiadającego Twoim potrzebom, ułatwiając proces montażu.



Oszczędność energii

Pobór mocy w trybie czuwania: 1 W

W trybie czuwania klimatyzator automatycznie przechodzi w tryb oszczędzania energii. Pobór mocy jest redukowany z 5 W do jedynie 1 W na godzinę, co oznacza 80% oszczędność energii.



Tryb turbo

Szybkie chłodzenie

Unikalna technologia sterowania polem magnetycznym wysokiej częstotliwości umożliwia szybkie schładzanie lub ogrzewanie pomieszczeń większym przepływem powietrza, co pozwala w krótszym czasie cieszyć się komfortowymi warunkami.



Poprawa efektywności działania zimą

Grzałka podstawy jednostki zewnętrznej

Specjalna grzałka zamontowana w podstawie jednostki zewnętrznej zwiększa efektywność odszraniania podstawy w okresie zimowym, a tym samym pomaga utrzymać optymalną wydajność grzewczą klimatyzatora przez cały sezon.



Oszczędność czasu

Łatwa konserwacja

W nowej konstrukcji jednostki wewnętrznej wyeliminowano konieczność demontażu parownika przy wymianie elektromechanicznych podzespołów jednostki. Ułatwia to i skraca czas wykonywania czynności konserwacji.



Pełna wygoda

Łatwy montaż

Dzięki unikalnej konstrukcji podłączenie rury gazowej i cieczowej czynnika można wykonywać przy klimatyzatorze zawieszonym na ścianie, co zapewnia wygodę i łatwość montażu. Takie rozwiązanie pozwala zwiększyć efektywność prac instalacyjnych nawet o 35%.



Płyta „easy installation” pozwala na wygodne podłączenie instalacji gazowej i cieczowej wówczas gdy jednostka wewnętrzna jest zawieszona na ścianie.



Poczucie komfortu



Oczyszczanie powietrza i poprawa zdrowia

Jonizator

Istotną cechą naszych klimatyzatorów jest super jonizator, który uwalnia do powietrza korzystne dla zdrowia jony ujemne. Jony te są niezbędne do zapewnienia prawidłowego metabolizmu komórkowego i innych funkcji życiowych.

Dodatkowo usuwanie pyłków, zapachów, dymu i drobin kurzu przez efektywny system filtracji klimatyzatora zapewnia zawsze czyste powietrze w pomieszczeniu.

Wysoka wydajność i czyste powietrze

Podwójne samooczyszczenie

Opatentowana przez Hisense technologia czyszczenia najnowszej generacji zapewnia maksymalną wydajność pracy jednostki wewnętrznej i zewnętrznej. Proces oczyszczania obejmujący cykl szronienia i odszraniania oraz osuszania w wysokiej temperaturze zapewnia skuteczne i łatwe usuwanie nagromadzonych osadów kurzu, oleju i mikroorganizmów, aby utrzymać czystość i bezpieczny stan klimatyzatora.



Usuwanie bakterii i oczyszczanie powietrza

Hydrofilowe i antywirusowe aluminiowe lamele

Specjalna powłoka lakiernicza na lamelach parownika zapewnia skuteczne usuwanie z nich bakterii i kurzu.



System nawiewu czystego powietrza

Generator jonów zimnej plazmy

Technologia zimnej plazmy to wyjątkowa technologia, która pozwala usuwać nieprzyjemne zapachy i stanowi doskonały system dostarczania czystego powietrza. Plazma radykalnie redukuje szkodliwe zanieczyszczenia w powietrzu i dba o Twoje dobre samopoczucie.



Poczucie komfortu

Ochrona Twego domu i Twojego zdrowia

Jonizator HI-NANO

Poprzez wytwarzanie jonów ujemnych o wysokim stężeniu jonizator HI-NANO umożliwia skuteczne usuwanie bakterii i wirusów, w tym koronawirusa (COVID-19), tworząc korzystne dla zdrowia i samopoczucia środowisko. Badania potwierdziły, że jonizator HI-NANO zapewnia skuteczność usuwania wirusów H1N1 na poziomie 92,6% oraz neutralizacji bakterii E.coli na poziomie 88,54% w ciągu 2 godzin. Wysokie stężenie korzystnych dla zdrowia jonów zapewnia również skuteczne usuwanie unoszącego się w powietrzu kurzu. Według przeprowadzonych testów HI-NANO usuwa z powietrza w pomieszczeniu 60,07% cząstek PM2,5 w ciągu 2 godzin. Technologia jonizacji HI-NANO przeszła badania zgodności z przepisami dotyczącymi bezpieczeństwa i uzyskała autoryzację do stosowania znaku certyfikacji UL.



Świeże powietrze każdego dnia

Funkcja doprowadzania świeżego powietrza

Dzięki opatentowanej technologii Fresh Air, klimatyzator Hisense Fresh Master umożliwia wymianę powietrza w całym pomieszczeniu w ciągu zaledwie 3 minut, poprzez doprowadzanie świeżego i oczyszczonego powietrza zewnętrznego z wydajnością 50 m³/godz. Urządzenie automatycznie wykrywa stężenie CO₂ i sygnalizuje jakość powietrza na wyświetlaczu LED.



Zapewniona wysoka jakość powietrza

Technologia wielowarstwowego oczyszczania powietrza

Klimatyzator wyposażony jest szereg różnych filtrów, aby zapewnić lepsze i zdrowsze powietrze, które jest doprowadzane do pomieszczenia. Najczęstsze filtry stosowane w naszych klimatyzatorach to filtr z witaminą C, filtr katechinowy, filtr z jonami srebra i filtr HEPA.

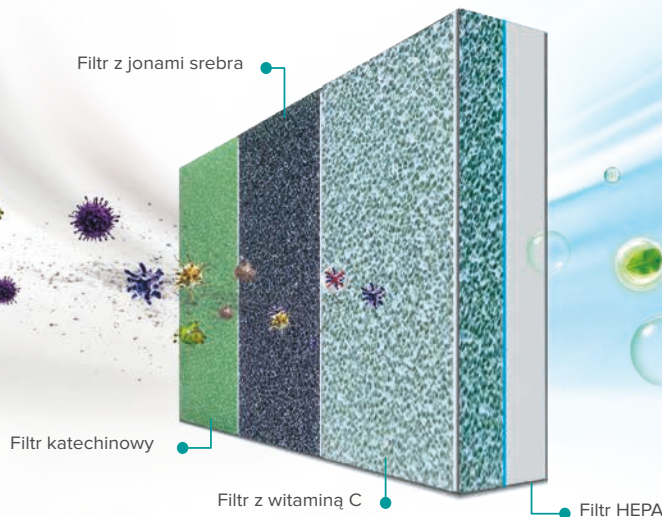

Filtr katechinowy

Katechyna to ekstrakt z zielonej herbaty, który jest dodawany do filtrów z uwagi na swoje właściwości utleniania i sterylizacji. Aktywne enzymy tworzą rdzeń benzenowy, który pochłania z otoczenia nieprzyjemne zapachy i szkodliwe substancje. Filtr katechinowy zapewnia skuteczne pochłanianie i sterylizowanie drobin kurzu w długim okresie czasu. Skuteczność usuwania bakterii wynosi ponad 95%.

Filtr HEPA

Wysoce wydajny filtr HEPA, który pochłania o 80% więcej drobin kurzu niż zwykłe filtry, zapewnia jeszcze świeższe i czystsze powietrze w otoczeniu.

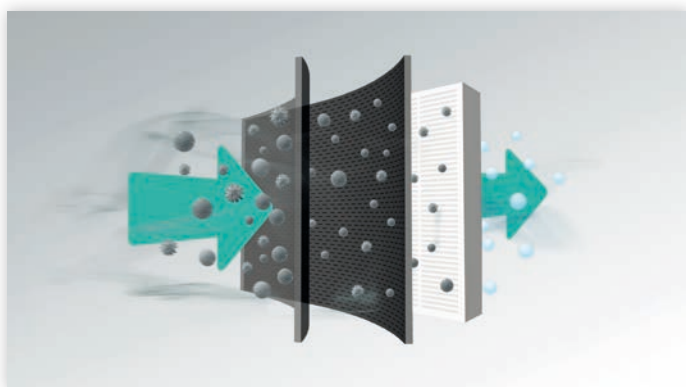

Pochłanianie kurzu i zapachów

Filtr z aktywnym węglem

Filtr z aktywnym węglem zawiera węgiel drzewny, który oprócz drobin kurzu pochłania również chemikalia, opary i dym papierosowy. Stanowi on doskonałe rozwiązanie do usuwania różnych zanieczyszczeń z powietrza i zapewnia świeże oraz czyste powietrze w pomieszczeniu.

Filtr z jonami srebra

Filtr z jonami srebra to wysoce efektywny filtr, który skutecznie powstrzymuje rozwój bakterii.

Filtr z witaminą C

Filtr ten uwalnia do powietrza witaminę C, aby zapobiec powstawaniu wolnych rodników odpowiedzialnych za przyspieszenie procesu starzenia się skóry.

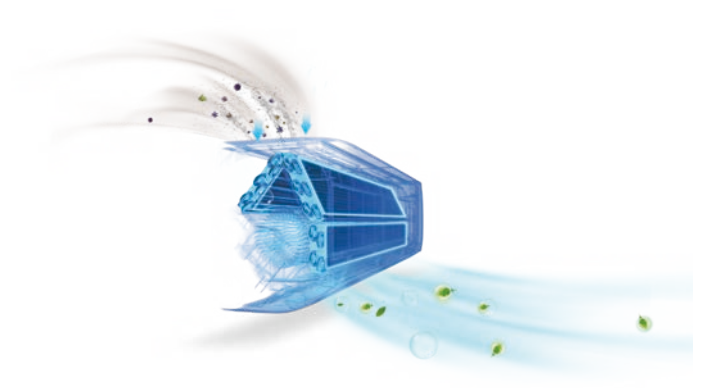

Zapobieganie rozwojowi grzybów i pleśni

Ochrona przed rozwojem pleśni

Po wyłączeniu klimatyzatora, wentylator wewnętrzny będzie działał jeszcze przez 30 sekund, aby osuszyć parownik, zapobiegając gromadzeniu się pleśni na parowniku. Dzięki temu będziesz oddychać zdrowym powietrzem.

Wygoda i funkcjonalność

Inteligentny system, który współpracuje z Tobą

Funkcja AI Smart

Jednym dotknięciem przycisku możesz uruchomić inteligentną funkcję, która będzie kontrolować temperaturę, wilgotność, kierunek i natężenie nawiewu powietrza w każdej sytuacji. Klimatyzator sam zadba o dobór odpowiednich ustawień i włączy je za Ciebie, i prędkości nawiewu.

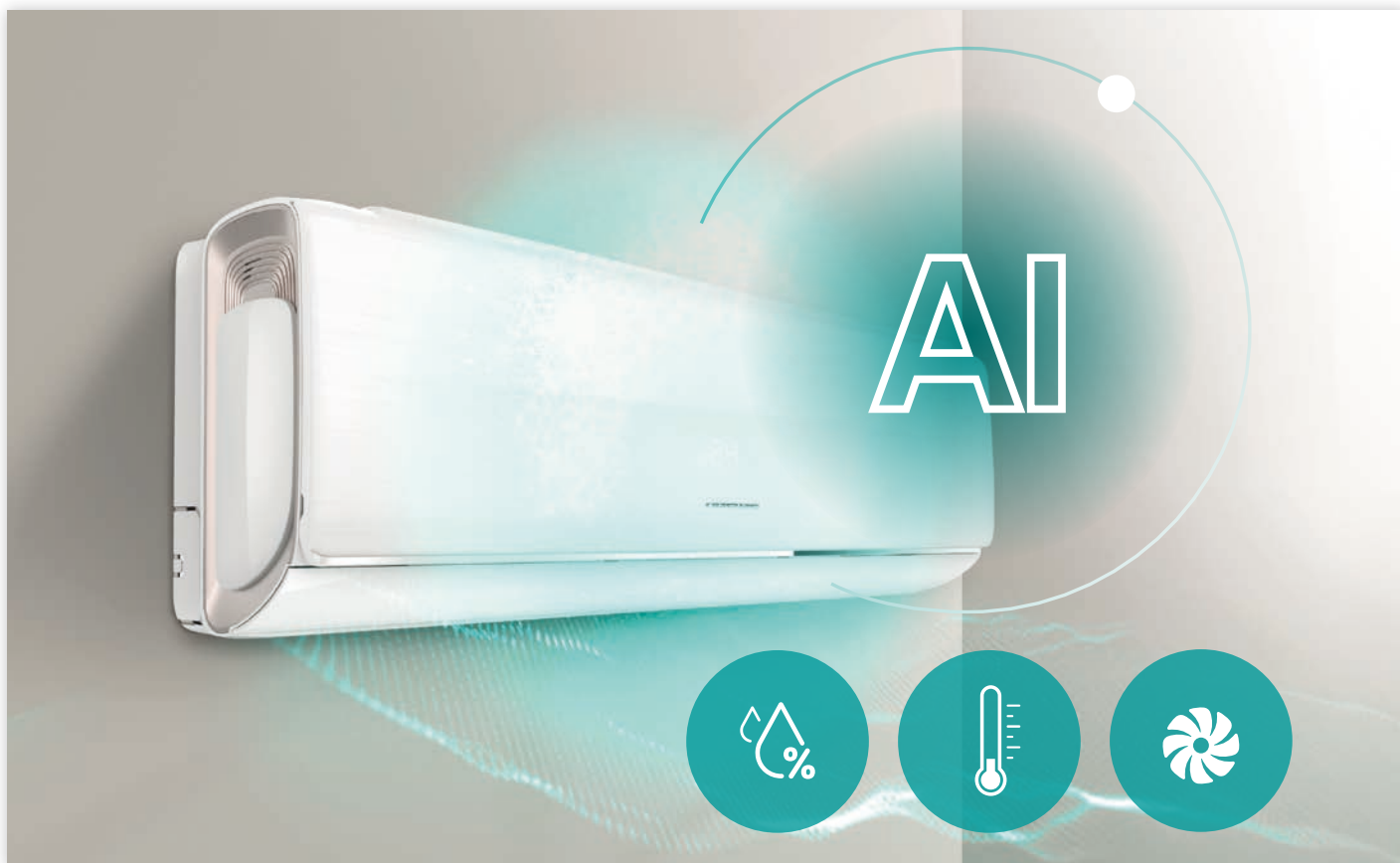

 Nawiew kierowany na osoby

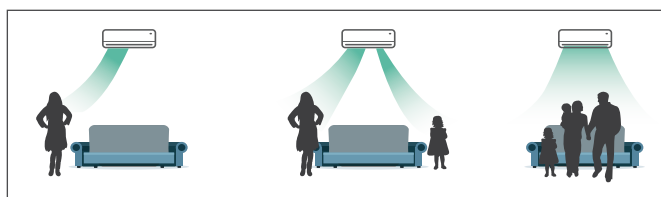

 Nawiew kierowany obok osób

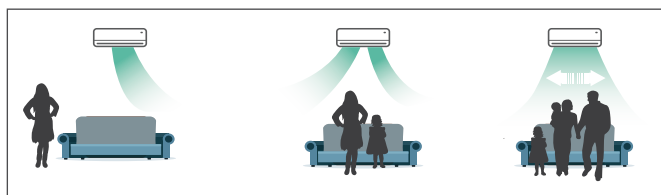

Optymalne rozprowadzanie powietrza

Wielokierunkowy nawiew powietrza

Konstrukcja z niezależnymi żaluzjami po lewej i prawej stronie klimatyzatora umożliwia sterowanie kierunkiem nawiewu powietrza. Strumień powietrza może być kierowany na osoby lub poza nie, aby zapewnić każdemu doskonałe samopoczucie przez cały czas.

Inteligentna kontrola temperatury, wilgotności i prędkości nawiewu

System kontroli komfortu TMS

System TMS wykorzystuje technologię Hisense do obliczania parametrów w pomieszczeniu, które zapewniają użytkownikom stan komfortu. Poprzez monitorowanie sześciu głównych parametrów, takich jak temperatura, wilgotność, prędkość nawiewu, promieniowanie cieplne, grubość odzieży oraz uprawiana aktywność użytkownika. Klimatyzator Hisense w inteligentny sposób dostosowuje wartości temperatury, wilgotności i prędkości nawiewu.

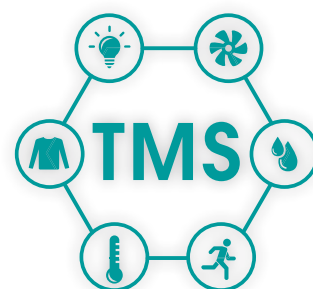

Wygoda i funkcjonalność

Łatwe zarządzanie czystością powietrza

Wskaźnik jakości powietrza

Specjalny czujnik wykrywa stężenie CO₂ w pomieszczeniu do sygnalizowania jakości powietrza, którym oddychasz. Czerwony pasek na wskaźniku oznacza złą jakość powietrza, żółty pasek oznacza średnią jakość, a zielony pasek oznacza dobrą jakość powietrza. Jeśli wskaźnik znajduje się na czerwonym polu, wystarczy włączyć funkcję Fresh Air, aby wprowadzić do pomieszczenia nową porcję świeżego powietrza.



Automatyczna zmiana pozycji żaluzji

Automatyczny ruch wahadłowy żaluzji 4D

Zautomatyzowany przesuw żaluzji poziomych w określonej kolejności zapewnia optymalną dystrybucję i możliwość nawiewu do pomieszczenia chłodnego lub ciepłego powietrza we wszystkich czterech kierunkach.



Oszczędzanie energii i ochrona domu przed wychłodzeniem

Tryb ogrzewania podtrzymującego +8°C

W okresie zimowym specjalny tryb ogrzewania podtrzymującego chroni Twój dom przed wychłodzeniem, utrzymując go w temperaturze 8° C podczas dłuższej nieobecności domowników. W ten sposób zaoszczędzisz energię, ochronisz meble i rury wodne przed uszkodzeniem lub zapewnisz komfortowe warunki zwierzętom domowym.



Tryb super ogrzewania

Ogrzewanie przy niskich temperaturach poniżej -22 °C

Tryb ogrzewania wstępnego oraz grzałki elektryczne umieszczone w korpusie klimatyzatora pozwalają na ogrzewanie pomieszczeń nawet przy temperaturach zewnętrznych wynoszących -22°C (-15°C). W ten sposób nawet przy mroźnych zimach można cieszyć się ciepłem przy optymalnej wydajności grzewczej urządzenia.

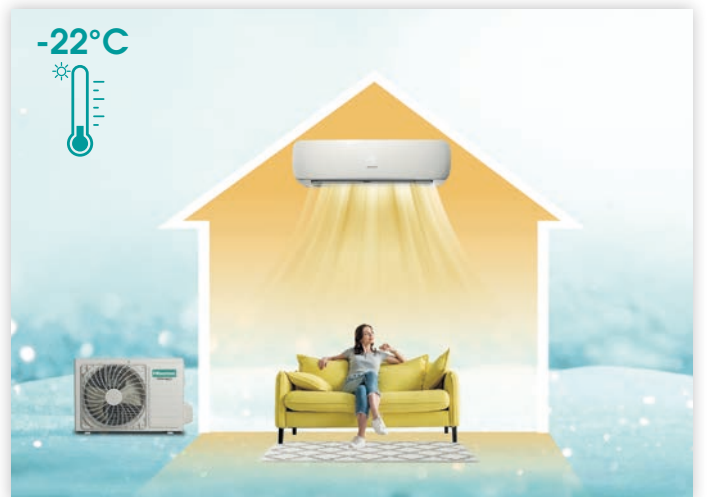

Wygoda i funkcjonalność

Optymalne temperatury zapewniające każdemu zdrowy sen

Cztery tryby na noc/sen

Sen jest niezbędny dla naszego organizmu, a odpoczynek w komfortowych warunkach przynosi dodatkowe korzyści dla naszego zdrowia. Poszczególne dostępne tryby pracy na sen zapewniają różną temperaturę podczas snu, aby spełnić potrzeby wszystkich członków rodziny: dorosłych, osób starszych, młodzieży czy małych dzieci. Temperatura nawiewanego powietrza będzie automatycznie i inteligentnie dostosowywana, aby zapewnić komfortowe zasypianie.

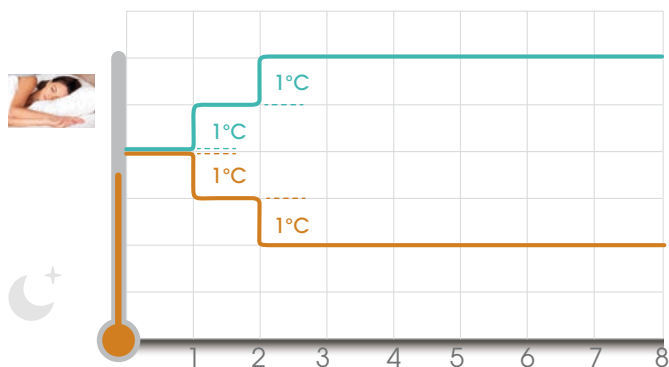

Tryb zwykły

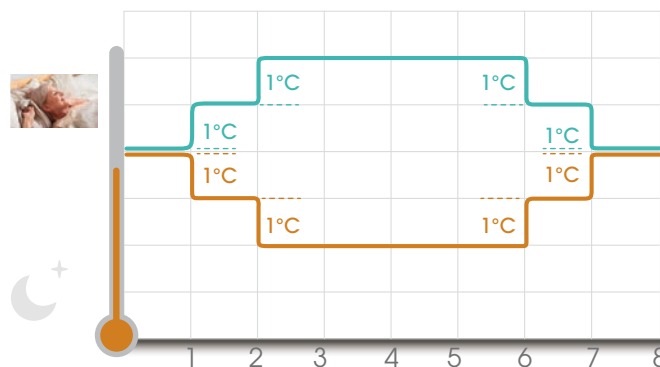

Tryb dla osób starszych

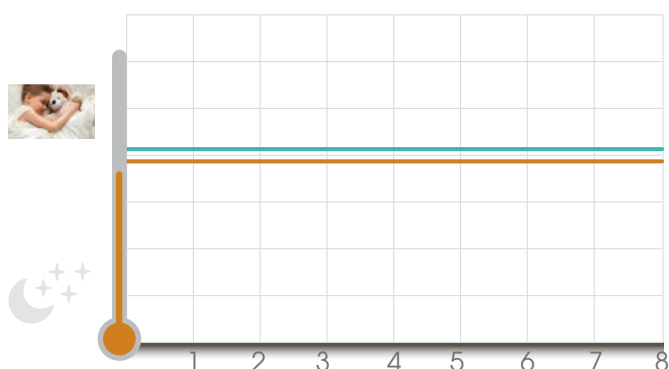

Tryb dla małych dzieci

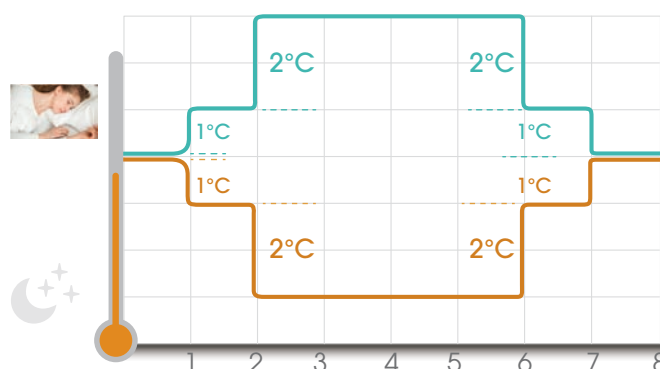

Tryb dla młodzieży

Funkcja trybu nocnego

Tryb na czas snu

Funkcja ta zapewnia automatyczne podwyższenie nastawy temperatury o 2°C po upływie jednej godziny. Następnie temperatura pozostanie stała, aby zapewnić komfortowe warunki do snu.



Tryb nocny z oszczędzaniem energii

Wygaszanie wyświetlacza na panelu przednim

Naciśnij przycisk DIMMER, aby wyłączyć podświetlenie ekranu wyświetlacza pilota i klimatyzatora. Zapewni to oszczędzanie energii przez klimatyzator oraz brak oświetlenia mogącego rozpraszać Cię podczas snu.



Wygoda i funkcjonalność

Minimalizowanie hałasu do zwiększenia Twojego komfortu

Cicha praca

Poziom hałasu eksploatacyjnego klimatyzatora może być zredukowany nawet do 19 dB(A), co pozwala zapewnić użytkownikom jak najcisze i najbardziej komfortowe warunki przebywania w klimatyzowanym pomieszczeniu.

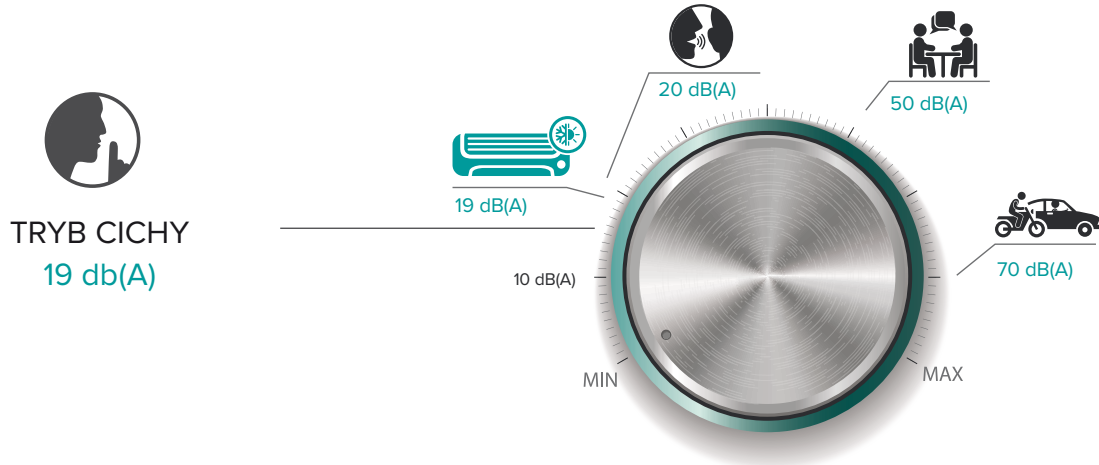

Programowany dzienny tryb pracy

Programator 24h

Programator umożliwia ustawianie godzin automatycznego włączania lub wyłączenia klimatyzatora. Dzięki temu będziesz zawsze mieć właściwą temperaturę w swoim otoczeniu.



Idealna temperatura za jednym dotknięciem

Tryb optymalnej pracy (SMART)

Wystarczy nacisnąć przycisk „Smart”, a klimatyzator sam dobierze najbardziej komfortową temperaturę w zależności od aktualnej temperatury w pomieszczeniu.

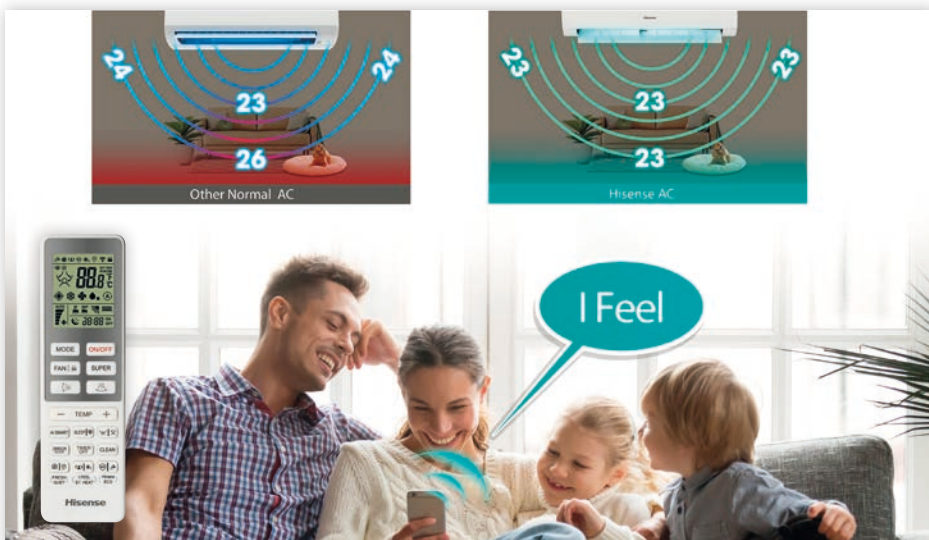

Zdalna regulacja temperatury

Funkcja „I Feel”

Zdalny sterownik mierzy temperaturę w pomieszczeniu i przekazuje tę informację do klimatyzatora. Do jednostki wewnętrznej przekazywana jest nie tylko temperatura w pomieszczeniu, ale także temperatura wokół użytkownika zmierzona przez czujnik w pilocie bezprzewodowym. W oparciu o te informacje następuje modyfikacja nastaw jednostki wewnętrznej, aby zapewnić inteligentną kontrolę temperatury w pomieszczeniu.





Klimatyzatory do mieszkań i domów



NOWOŚĆ

Fresh Master

z funkcją doprowadzania
świeżego powietrza
i wskaźnikiem
stężenia CO₂



-15°C - +43°C



-22°C - +24°C



Connect Life App
Hisense Smart Home



Chłodzenie



Grzanie



Filtr 4 w 1



WiFi



Świeże
powietrze



Funkcja
AI Smart



Hi-NANO
Jonizator



Czynnik R32

Zestaw doprowadzający świeże powietrze
Funkcja oczyszczania powietrza - tryb jonizacji Hi-NANO
Filtr 4 w 1: Witamina C, Jony Srebra, Katechina, HEPA
Filtr w zestawie - Aktywny Węgiel
Funkcja AI Smart
Funkcja Smart Voice Control (kontrola głosem)
Funkcja inteligentnej kontroli warunków pomieszczenia - I FEEL
Tryb optymalnej pracy (SMART)
Tryb szybkiego chłodzenia i grzania (SUPER)
Tryb specjalny na noc/sen (SLEEP)
Tryb cichej pracy (SILENT)
Specjalny tryb ogrzewania podtrzymującego +8°C
Funkcja karty hotelowej i opcjonalny sterownik przewodowy
Automatyczna żaluzja pozioma i pionowa
Programator czasowy 24-godzinny (24H)



Pilot RTY-3
beprzewodowy
z ekranem LCD
(w standardzie)



Sterownik
przewodowy
(opcjonalny)



Jednostka
zewnątrzna



Rysunki instalacyjne do pobrania

Klimatyzator pokojowy Fresh Master

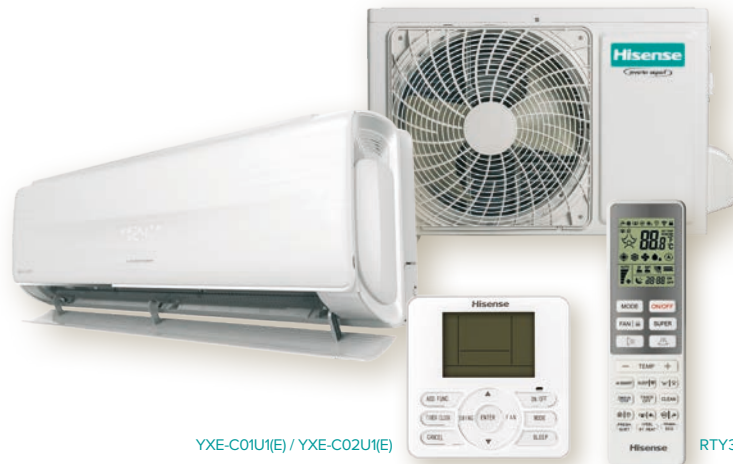

YXE-C01U1(E) / YXE-C02U1(E)

RTY3

R32

Full DC inverter

WiFi



Model		QF25XW0E	QF35XW0E
Model jednostki wew.		QF25XW0EG	QF35XW0EG
Model jednostki zew.		QF25XW0EW	QF35XW0EW
Standard wyposażenia		Pilot bezprzewodowy RTY3, sterowanie kartą hotelową	
Tryb chłodzenia			
Wydajność nominalna	W	2600 (1000-4000)	3500 (1000-4400)
Moc elektryczna nominalna	W	535 (180-1050)	790 (180-900)
Prąd znamionowy	A	2,4	3,5
Współczynnik SEER	W/W	8,8	8,5
Klasa energetyczna chłodzenie		A+++	A+++
Tryb grzania			
Wydajność nominalna	W	3200 (1600-4200)	4200 (1600-4800)
Moc elektryczna nominalna	W	720 (300-1250)	980 (300-1280)
Prąd znamionowy	A	3,2	4,3
Współczynnik SCOP	W/W	5,1	5,1
Klasa energetyczna chłodzenie		A+++	A+++
Jednostka wewnętrzna			
Wielkość przepływu powietrza (auto/wyższy/wysoki/średni/niski/nizszy)	m ³ /h	600/550/500/450/400/350	650/610/560/510/460/410
Udział świeżego powietrza	m ³ /h	30	30
Poziom ciśnienia akustycznego	dB(A)	38/35/34/31/29/25	38/36/33/32/30/25
Wymiary netto (szer. x wys. x gł.)	mm	978 × 313 × 217	978 × 313 × 217
Wymiary transportowe (szer. x wys. x gł.)	mm	1060 × 430 × 400	1060 × 430 × 400
Ciężar netto / transportowy	kg	15 / 19,5	15 / 19,5
Jednostka zewnętrzna			
Poziom ciśnienia akustycznego	dB(A)	50	50
Wymiary netto (szer. x wys. x gł.)	mm	810 × 585 × 280	810 × 585 × 280
Wymiary transportowe (szer. x wys. x gł.)	mm	940 × 630 × 385	940 × 630 × 385
Ciężar netto / transportowy	kg	33 / 37	33 / 37
Zasilanie	f / V / Hz	1 / 220-240 / 50	
Zakres temperatur pracy (chłodzenie)	°C	-15°C ~ 43°C	
Zakres temperatur pracy (grzanie)	°C	-22°C ~ 24°C	
Instalacja rurowa			
Średnica rury cieczowej	Ø mm (cal)	Ø6,35 (1/4')	Ø6,35 (1/4')
Średnica rury gazowej	Ø mm (cal)	Ø9,52 (3/8')	Ø9,52 (3/8')
Długość rur przy fabr. napełnieniu / przewyższenie	m	20 / 10	20 / 10
Dodatek czynnika dla rur o długości ponad 5 m	[g/m]	20	20
Czynnik chłodniczy			
Typ	-	R32	
GWP	-	675	
Napełnienie fabryczne	kg	0,86	0,86
Ekwiwalent CO ₂	t	0,58	0,58

Powyższe dane konstrukcyjne oraz parametry techniczne podaje się z zastrzeżeniem, że na chwilę obecną mogą być już nieaktualne z uwagi na ciągłe udoskonalanie naszych produktów. Podane w powyższej tabeli wartości poziomu hałasu specyfikują poziom hałasu osiągnięty w warunkach komory bezekowej.

Energy Pro

z technologią jonizacji powietrza
Hi-NANO



-15°C - +43°C



-22°C - +24°C



Connect Life App
Hisense Smart Home



Chłodzenie



Grzanie



Filtr 4 w 1



WiFi



Funkcja
AI Smart



Kontrola
głosem



Hi-NANO
Jonizator



Czynnik R32

Funkcja oczyszczania powietrza - tryb jonizacji Hi-NANO
Filtr 4 w 1: Witamina C, Jony Srebra, Katechina, HEPA
Filtr w zestawie - Aktywny Węgiel
Funkcja AI Smart
Funkcja Smart Voice Control (kontrola głosem)
Tryb optymalnej pracy (SMART)
Tryb szybkiego chłodzenia i grzania (SUPER)
Tryb specjalny na noc/sen (SLEEP)
Tryb cichej pracy (SILENT)
Funkcja inteligentnej kontroli warunków pomieszczenia - I FEEL
Specjalny tryb ogrzewania podtrzymującego +8°C
Funkcja karty hotelowej i opcjonalny sterownik przewodowy
Automatyczna żaluzja pozioma i pionowa
Programator czasowy 24-godzinny (24H)



Pilot RTY-3
beprzewodowy
z ekranem LCD
(w standardzie)



Sterownik
przewodowy
(opcjonalny)



Jednostka
zewnętrzna



Rysunki instalacyjne do pobrania

Klimatyzator pokojowy Energy Pro



YXE-C01U1(E) / YXE-C02U1(E)

RTY3

R32

Full DC inverter

WiFi

Hi

Model		QE25XV0E	QE35XV0E
Model jednostki wew.		QE25XV0EG	QE35XV0EG
Model jednostki zew.		QE25XV0EW	QE35XV0EW
Standard wyposażenia		Pilot bezprzewodowy RTY3, sterowanie kartą hotelową	
Tryb chłodzenia			
Wydajność nominalna	W	2600 (1000-4000)	3500 (1000-4400)
Moc elektryczna nominalna	W	535 (180-1050)	790 (180-900)
Prąd znamionowy	A	2,4	3,5
Współczynnik SEER	W/W	8,8	8,5
Klasa energetyczna chłodzenie		A+++	A+++
Tryb grzania			
Wydajność nominalna	W	3200 (1600-4200)	4200 (1600-4800)
Moc elektryczna nominalna	W	720 (300-1250)	980 (300-1280)
Prąd znamionowy	A	3,2	4,3
Współczynnik SCOP	W/W	5,1	5,1
Klasa energetyczna chłodzenie		A+++	A+++
Jednostka wewnętrzna			
Wielkość przepływu powietrza (auto/wyższy/wysoki/średni/niski/nizszy)	m ³ /h	600/550/500/450/400/350	650/610/560/510/460/410
Poziom ciśnienia akustycznego	dB(A)	38/35/34/31/29/25	38/36/33/32/30/25
Wymiary netto (szer. x wys. x gł.)	mm	835 × 305 × 198	835 × 305 × 198
Wymiary transportowe (szer. x wys. x gł.)	mm	980 × 390 × 300	980 × 390 × 300
Ciężar netto / transportowy	kg	10 / 12,5	10 / 12,5
Jednostka zewnętrzna			
Poziom ciśnienia akustycznego	dB(A)	50	50
Wymiary netto (szer. x wys. x gł.)	mm	810 × 585 × 280	810 × 585 × 280
Wymiary transportowe (szer. x wys. x gł.)	mm	940 × 630 × 385	940 × 630 × 385
Ciężar netto / transportowy	kg	33 / 37	33 / 37
Zasilanie	f / V / Hz	1 / 220-240 / 50	
Zakres temperatur pracy (chłodzenie)	°C	-15°C ~ 43°C	
Zakres temperatur pracy (grzanie)	°C	-22°C ~ 24°C	
Instalacja rurowa			
Średnica rury cieczowej	Ø mm (cal)	Ø6,35 (1/4)	Ø6,35 (1/4)
Średnica rury gazowej	Ø mm (cal)	Ø9,52 (3/8)	Ø9,52 (3/8)
Długość rur przy fabr. napełnieniu / przewyższenie	m	20 / 10	20 / 10
Dodatek czynnika dla rur o długości ponad 5 m	[g/m]	20	20
Czynnik chłodniczy			
Typ	-	R32	
GWP	-	675	
Napełnienie fabryczne	kg	0,86	0,86
Ekwiwalent CO ₂	t	0,58	0,58

Powyższe dane konstrukcyjne oraz parametry techniczne podaje się z zastrzeżeniem, że na chwilę obecną mogą być już nieaktualne z uwagi na ciągłe udoskonalanie naszych produktów. Podane w powyższej tabeli wartości poziomu hałasu specyfikują poziom hałasu osiągnięty w warunkach komory bezekowej.

NOWOŚĆ

Energy SE

Efektywne grzanie i chłodzenie



-15°C - +43°C



-22°C - +24°C



Connect Life App
Hisense Smart Home



Chłodzenie



Grzanie



Tryb Smart



Zdejmowany panel



I-feel



Hi-NANO



Tryb Super



Czynnik R32

Funkcja oczyszczania powietrza - tryb jonizacji Hi-NANO
Filtr w zestawie - Aktywny Węgiel
Funkcja Smart Voice Control (kontrola głosem)
Funkcja inteligentnej kontroli warunków pomieszczenia - I FEEL
Tryb cichej pracy (SILENT)
Tryb optymalnej pracy (SMART)
Tryb szybkiego chłodzenia i grzania (SUPER)
Specjalny tryb ogrzewania podtrzymującego +8°C
Funkcja karty hotelowej i opcjonalny sterownik przewodowy
Automatyczna żaluzja pozioma i pionowa
Programator czasowy 24-godzinny (24H)



Pilot R2-01-1
beprzewodowy
z ekranem LCD
(w standardzie)



Sterownik
przewodowy
(opcjonalny)



Jednostka
zewnętrzna



Rysunki
instalacyjne
do pobrania

Klimatyzator pokojowy Energy SE



YXE-C01U1(E)
YXE-C02U1(E)

R2-01-01

R32

Full
DC
inverter



Model		KA25MR0E	KA35XR0E	KA50BS0E	KA70KT0E
Model jednostki wew.		KA25MR0EG	KA35XR0EG	KA50BS0EG	KA70KT0EG
Model jednostki zew.		KA25MR0EW	KA35XR0EW	KA50BS0EW	KA70KT0EW
Standard wyposażenia		Pilot bezprzewodowy R2-01-1, sterowanie kartą hotelową			
Tryb chłodzenia					
Wydajność nominalna	W	2600 (800-3200)	3500 (1000-4000)	5000 (1500-6300)	7000 (1600-7800)
Moc elektryczna nominalna	W	590 (170-1400)	890 (190-1500)	1295 (260-1800)	2000 (420-2760)
Prąd znamionowy	A	2,6	4,0	5,8	8,9
Współczynnik SEER	W/W	8,5	8,5	7,8	7,9
Klasa energetyczna chłodzenie		A+++	A+++	A++	A++
Tryb grzania					
Wydajność nominalna	W	3000 (800-3300)	3900 (1000-4400)	5400 (1600-6200)	7500 (1800-8000)
Moc elektryczna nominalna	W	720 (170-1500)	1000 (190-1600)	1380 (320-1650)	2100 (395-2850)
Prąd znamionowy	A	3,2	4,5	6,2	9,4
Współczynnik SCOP	W/W	4,6	4,6	4,6	4,6
Klasa energetyczna chłodzenie		A++	A++	A++	A++
Jednostka wewnętrzna					
Wielkość przepływu powietrza (auto/ wyższy/wysoki/średni/niski/nizszy)	m ³ /h	520/480/450/420/380	580/540/500/470/430	950/830/760/710/650	1100/950/860/780/700
Poziom ciśnienia akustycznego	dB(A)	39 / 37 / 35 / 33 / 31 / 25	40 / 38 / 35 / 33 / 31 / 26	44 / 42 / 39 / 37 / 35 / 31	45 / 42 / 40 / 38 / 36 / 32
Wymiary netto (szer. x wys. x gł.)	mm	798 × 256 × 191	798 × 256 × 191	896 × 300 × 214	1008 × 325 × 217
Wymiary transportowe (szer. x wys. x gł.)	mm	850 × 320 × 260	850 × 320 × 260	960 × 365 × 300	1120 × 390 × 315
Ciężar netto / transportowy	kg	7,5 / 9,2	7,5 / 9,2	10,3 / 12,3	12,0 / 14,5
Jednostka zewnętrzna					
Poziom ciśnienia akustycznego	dB(A)	53	54	56	58
Wymiary netto (szer. x wys. x gł.)	mm	780 × 540 × 260	810 × 585 × 280	860 × 667 × 310	900 × 750 × 340
Wymiary transportowe (szer. x wys. x gł.)	mm	910 × 600 × 360	940 × 630 × 385	995 × 720 × 420	1060 × 820 × 450
Ciężar netto / transportowy	kg	28,0 / 31,5	23 / 26	39,0 / 45,0	49 / 54
Zasilanie	f / V / Hz	1 / 220-240 / 50			
Zakres temperatur pracy (chłodzenie)	°C	-15°C ~ 43°C			
Zakres temperatur pracy (grzanie)	°C	-22°C ~ 24°C			
Instalacja rurowa					
Średnica rury cieczowej	Ø mm (cal)	Ø6,35 (1/4)	Ø6,35 (1/4)	Ø6,35 (1/4)	Ø9,52 (3/8)
Średnica rury gazowej	Ø mm (cal)	Ø9,52 (3/8)	Ø9,52 (3/8)	Ø12,7 (1/2)	Ø15,88 (5/8)
Długość rur przy fabr. napełnieniu / przewyższenie	m	20 / 10	20 / 10	20 / 15	20 / 15
Dodatek czynnika dla rur o długości ponad 5 m	[g/m]	20	20	20	30
Czynnik chłodniczy					
Typ	-	R32			
GWP	-	675			
Napełnienie fabryczne	kg	0,75	0,86	1,2	1,50
Ekwiwalent CO ₂	t	0,51	0,58	0,81	0,95

Powyższe dane konstrukcyjne oraz parametry techniczne podaje się z zastrzeżeniem, że na chwilę obecną mogą być już nieaktualne z uwagi na ciągłe udoskonalanie naszych produktów. Podane w powyższej tabeli wartości poziomu hałasu specyfikują poziom hałasu osiągnięty w warunkach komory bezekowej.

NOWOŚĆ

Apple Pie Pro

idealnie czarny



 -15°C - +43°C

 -20°C - +24°C

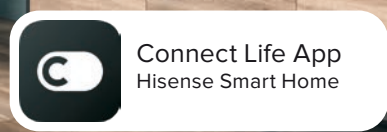

Chłodzenie



Grzanie



Filtr 4w1



WiFi



Kontrola głosem



Tryb SUPER



Hi-NANO



Czynnik R32

Funkcja oczyszczania powietrza - tryb jonizacji Hi-NANO
 Filtr 4 w 1: Witamina C, Jony Srebra, Katechina, HEPA
 Filtr w zestawie - Aktywny Węgiel
 Specjalny tryb ogrzewania podtrzymującego +8°C
 Tryb optymalnej pracy (SMART)
 Tryb szybkiego chłodzenia i grzania (SUPER)
 Funkcja inteligentnej kontroli warunków pomieszczenia - I feel
 Funkcja Smart Voice Control (kontrola głosem)
 Funkcja karty hotelowej i opcjonalny sterownik przewodowy
 Wyświetlacz na panelu czołowym
 Automatyczna żaluzja pozioma i pionowa
 Programator czasowy 24-godzinny (24H)



Pilot R2-01-1
 bezprzewodowy
 z ekranem LCD
 (w standardzie)



Sterownik
 przewodowy
 (opcjonalny)



Jednostka
 zewnętrzna



Rysunki
instalacyjne
do pobrania

Klimatyzator pokojowy Apple Pie Pro



YXE-C01U1(E) / YXE-C02U1(E)

R2-01-01

R32

DC
inverter



Model		TG25VE0E	TG35VE0E	TG50XA0E
Model jednostki wew.		TG25VE0EG	TG35VE0EG	TG50XA0EG
Model jednostki zew.		TG25VE0EW	TG35VE0EW	TG50XA0EW
Standard wyposażenia		Pilot bezprzewodowy R2-01-1, sterowanie kartą hotelową		
Tryb chłodzenia				
Wydajność nominalna	W	2600 (800-3500)	3500 (1200-4100)	5000 (1000-6000)
Moc elektryczna nominalna	W	735 (180-1500)	1000 (190-1500)	1550 (260-2300)
Prąd znamionowy	A	3,3	4,4	6,8
Współczynnik SEER	W/W	6,1	6,1	6,1
Klasa energetyczna chłodzenie		A++	A++	A++
Tryb grzania				
Wydajność nominalna	W	2800 (800-3500)	4000 (1600-4300)	5600 (1600-6250)
Moc elektryczna nominalna	W	680 (180-1500)	1025 (190-1500)	1550 (350-2300)
Prąd znamionowy	A	3,1	4,5	7,0
Współczynnik SCOP	W/W	4	4	4
Klasa energetyczna chłodzenie		A+	A+	A+
Jednostka wewnętrzna				
Wielkość przepływu powietrza (bieg wysoki)	m ³ /h	550	600	1000
Poziom ciśnienia akustycznego	dB(A)	38/36/33/31/29/26	38/36/34/31/29/27	45/43/41/38/36/33
Wymiary netto (szer. x wys. x gł.)	mm	950 × 272 × 207	950 × 272 × 207	1050 × 320 × 235
Wymiary transportowe (szer. x wys. x gł.)	mm	1000 × 335 × 260	1000 × 335 × 260	1118 × 392 × 318
Ciężar netto / transportowy	kg	9 / 11	9 / 11	12 / 15
Jednostka zewnętrzna				
Cyrkulacja powietrza	dB(A)	53	53	55
Wymiary netto (szer. x wys. x gł.)	mm	715 × 482 × 240	715 × 482 × 240	810 × 585 × 280
Wymiary transportowe (szer. x wys. x gł.)	mm	830 × 530 × 315	830 × 530 × 315	940 × 630 × 385
Ciężar netto / transportowy	kg	26 / 29	27 / 30	38 / 42
Zasilanie	f / V / Hz		1 / 220-240 / 50	
Zakres temperatur pracy (chłodzenie)	°C		-15°C ~ 43°C	
Zakres temperatur pracy (grzanie)	°C		-20°C ~ 24°C	
Instalacja rurowa				
Średnica rury cieczowej	Ø mm (cal)	Ø6,35 (1/4)	Ø6,35 (1/4)	Ø6,35 (1/4)
Średnica rury gazowej	Ø mm (cal)	Ø9,52 (3/8)	Ø9,52 (3/8)	Ø12,7 (1/2)
Długość rur przy fabr. napełnieniu / przewyższenie	m	20 / 10	20 / 10	20 / 15
Dodatek czynnika dla rur o długości ponad 5 m	[g/m]	20	20	20
Czynnik chłodniczy				
Typ	-		R32	
GWP	-		675	
Napełnienie fabryczne	kg	0,59	0,76	1,20
Ekwiwalent CO ₂	t	0,40	0,51	0,81

Powyższe dane konstrukcyjne oraz parametry techniczne podaje się z zastrzeżeniem, że na chwilę obecną mogą być już nieaktualne z uwagi na ciągłe udoskonalanie naszych produktów. Podane w powyższej tabeli wartości poziomu hałasu specyfikują poziom hałasu osiągnięty w warunkach komory bezekowej.

Wings

z funkcją oczyszczania powietrza



-15°C - +43°C



-20°C - +24°C



Connect Life App
Hisense Smart Home



Chłodzenie



Grzanie



Filtr 4 w 1



WiFi



Kontrola
głosem



Tryb Super



Jonizator



Czynnik R32

Funkcja oczyszczania powietrza - generator plazmy (jonizator)
Filtr 4 w 1: Witamina C, Jony Srebra, Katechina, HEPA
Filtr w zestawie - Aktywny Węgiel
Funkcja Smart Voice Control (kontrola głosem)
Tryb optymalnej pracy (SMART)
Tryb szybkiego chłodzenia i grzania (SUPER)
Funkcja inteligentnej kontroli warunków pomieszczenia - I FEEL
Funkcja karty hotelowej i opcjonalny sterownik przewodowy
Specjalny tryb ogrzewania podtrzymującego +8°C
Automatyczna żaluzja pozioma i pionowa
Wyświetlacz na panelu czołowym
Programator czasowy 24-godzinny (24H)



Pilot R2-01
beprzewodowy
z ekranem LCD
(w standardzie)



Sterownik
przewodowy
(opcjonalny)



Jednostka
zewnętrzna



Rysunki
instalacyjne
do pobrania

Klimatyzator pokojowy Wings



YXE-C01U1(E) - CA50XS1A, CA70BT1A
YXE-C02U1(E) - CA50XS1A, CA70BT1A

R2-01

R32

DC
inverter

WiFi



Model		KB25YR3F	KB35YR3F	KB50XS1F	KB70BT1F
Model jednostki wew.		KB25YR3FG	KB35YR3FG	KB50XS1FG	KB70BT1FG
Model jednostki zew.		KB25YR3FW	KB35YR3FW	KB50XS1FW	KB70BT1FW
Standard wyposażenia		Pilot bezprzewodowy R2-01, sterowanie kartą hotelową			
Tryb chłodzenia					
Wydajność nominalna	W	2600 (1000-3000)	3400 (1000-4000)	5000 (1000-6000)	6500 (1600-7200)
Moc elektryczna nominalna	W	855 (190-1500)	1140 (190-1600)	1540 (260-2300)	2060 (420-2760)
Prąd znamionowy	A	3,9	5,0	6,9	9,2
Współczynnik SEER	W/W	6,1	6,1	6,1	6,2
Klasa energetyczna chłodzenie		A++	A++	A++	A++
Tryb grzania					
Wydajność nominalna	W	2700 (1000-3000)	3800 (1000-4200)	5600 (1600-6250)	7100 (1800-7300)
Moc elektryczna nominalna	W	700 (190-1500)	1050 (190-1600)	1550 (350-2300)	2150 (395-2700)
Prąd znamionowy	A	3,1	4,7	7,0	9,6
Wspczynnik SCOP	W/W	4,0	4,0	4,0	4,0
Klasa energetyczna chłodzenie		A+	A+	A+	A+
Jednostka wewnętrzna					
Wielkość przepływu powietrz (bieg wysoki)	m ³ /h	550	550	880	1100
Poziom ciśnienia akustycznego	dB(A)	39 / 37 / 34 / 32 / 29 / 24	39 / 37 / 34 / 32 / 30 / 24	44 / 42 / 40 / 37 / 36 / 31	45 / 42 / 40 / 38 / 35 / 32
Wymiary netto (szer. x wys. x gł.)	mm	833 × 256 × 203	833 × 256 × 203	943 × 300 × 245	998 × 325 × 225
Wymiary transportowe (szer. x wys. x gł.)	mm	890 × 320 × 260	890 × 320 × 260	995 × 365 × 310	1060 × 390 × 315
Ciężar netto / transportowy	kg	7,1 / 8,6	7,1 / 8,6	10 / 12	11 / 13,5
Jednostka zewnętrzna					
Poziom ciśnienia akustycznego	dB(A)	52	52	53	55
Wymiary netto (szer. x wys. x gł.)	mm	660 × 483 × 240	660 × 483 × 240	810 × 585 × 280	860 × 667 × 310
Wymiary transportowe (szer. x wys. x gł.)	mm	780 × 530 × 315	780 × 530 × 315	940 × 630 × 385	995 × 720 × 420
Ciężar netto / transportowy	kg	22,1 / 25,4	23 / 26	34 / 38,5	42 / 46
Zasilanie	f / V / Hz	1 / 220-240 / 50			
Zakres temperatur pracy (chłodzenie)	°C	-15°C ~ 43°C			
Zakres temperatur pracy (grzanie)	°C	-20°C ~ 24°C			
Instalacja rurowa					
Średnica rury cieczowej	Ø mm (cal)	Ø6,35 (1/4)	Ø6,35 (1/4)	Ø6,35 (1/4)	Ø9,52 (3/8)
Średnica rury gazowej	Ø mm (cal)	Ø9,52 (3/8)	Ø9,52 (3/8)	Ø12,7 (1/2)	Ø15,88 (5/8)
Długość rur przy fabr. napełnieniu / przewyższenie	m	20 / 10	20 / 10	20 / 10	20 / 15
Dodatek czynnika dla rur o długości ponad 5 m	[g/m]	20	20	20	30
Czynnik chłodniczy					
Typ	-	R32			
GWP	-	675			
Napełnienie fabryczne	kg	0,46	0,58	1,15	1,30
Ekwiwalent CO ₂	t	0,31	0,39	0,78	0,88

Powyższe dane konstrukcyjne oraz parametry techniczne podaje się z zastrzeżeniem, że na chwilę obecną mogą być już nieaktualne z uwagi na ciągłe udoskonalanie naszych produktów. Podane w powyższej tabeli wartości poziomu hałasu specyfikują poziom hałasu osiągnięty w warunkach komory bezechowej.

NOWOŚĆ

Mini Apple Pie

Świetny design i zdrowe powietrze

 -15°C - +43°C

 -20°C - +24°C

 **Connect Life App**
Hisense Smart Home



Chłodzenie



Grzanie



Jonizator
Cold Plasma



WiFi



Kontrola
głosem



Tryb Smart



Jony srebra



Czynnik R32

Funkcja oczyszczania powietrza - generator plazmy (jonizator)
Filtr w zestawie - Aktywny Węgiel i Jony Srebra
Funkcja Smart Voice Control (kontrola głosem)
Funkcja inteligentnej kontroli warunków pomieszczenia - I FEEL
Tryb optymalnej pracy (SMART)
Tryb szybkiego chłodzenia i grzania (SUPER)
Funkcja karty hotelowej i opcjonalny sterownik przewodowy
Specjalny tryb ogrzewania podtrzymującego +8°C
Automatyczna żaluzja pozioma i pionowa
Wyświetlacz na panelu czołowym
Programator czasowy 24-godzinny (24H)



Pilot R2-01
beprzewodowy
z ekranem LCD
(w standardzie)



Sterownik
przewodowy
(opcjonalny)



Jednostka
zewnętrzna



Rysunki
instalacyjne
do pobrania

Klimatyzator pokojowy Mini Apple Pie



YXE-C01U1(E) / YXE-C02U1(E)

R2-01

R32

DC
inverter



Model		TG25VE0B	TG35VE0B	TG50XA0B	TG70BB0C
Model jednostki wew.		TG25VE0BG	TG35VE0BG	TG50XA0BG	TG70BB0CG
Model jednostki zew.		TG25VE0BW	TG35VE0BW	TG50XA0BW	TG70BB0CW
Standard wyposażenia		Pilot bezprzewodowy R2-01, sterowanie kartą hotelową			
Tryb chłodzenia					
Wydajność nominalna	W	2600 (800-3500)	3500 (1200-4100)	5000 (1000-6000)	7000 (2500-8000)
Moc elektryczna nominalna	W	735 (180-1500)	1000 (190-1500)	1550 (260-2300)	2230 (420-3000)
Prąd znamionowy	A	3,3	4,4	6,8	9,9
Współczynnik SEER	W/W	6,1	6,1	6,1	6,3
Klasa energetyczna chłodzenie		A++	A++	A++	A++
Tryb grzania					
Wydajność nominalna	W	2800 (800-3500)	4000 (1600-4300)	5600 (1600-6250)	7100 (2500-8500)
Moc elektryczna nominalna	W	680 (180-1500)	1025 (190-1500)	1550 (350-2300)	2240 (420-3200)
Prąd znamionowy	A	3,1	4,5	7,0	9,9
Współczynnik SCOP	W/W	4	4	4	4
Klasa energetyczna chłodzenie		A+	A+	A+	A+
Jednostka wewnętrzna					
Wielkość przepływu powietrza (bieg wysoki)	m ³ /h	550	600	1000	1100
Poziom ciśnienia akustycznego	dB(A)	38/36/33/31/29/26	38/36/34/31/29/27	45/43/41/38/36/33	46/44/42/40/37/33
Wymiary netto (szer. x wys. x gł.)	mm	950 × 272 × 207	950 × 272 × 207	1050 × 320 × 235	1219 × 320 × 235
Wymiary transportowe (szer. x wys. x gł.)	mm	1000 × 335 × 260	1000 × 335 × 260	1118 × 392 × 318	1315 × 392 × 318
Ciężar netto / transportowy	kg	9 / 11	9 / 11	12 / 15	13 / 15,5
Jednostka zewnętrzna					
Cyrkulacja powietrza	dB(A)	53	53	55	58
Wymiary netto (szer. x wys. x gł.)	mm	715 × 482 × 240	715 × 482 × 240	810 × 585 × 280	860 × 667 × 310
Wymiary transportowe (szer. x wys. x gł.)	mm	830 × 530 × 315	830 × 530 × 315	940 × 630 × 385	995 × 720 × 420
Ciężar netto / transportowy	kg	26 / 29	27 / 30	38 / 42	48 / 52
Zasilanie	f / V / Hz	1 / 220-240 / 50			
Zakres temperatur pracy (chłodzenie)	°C	-15°C ~ 43°C			
Zakres temperatur pracy (grzanie)	°C	-20°C ~ 24°C			
Instalacja rurowa					
Średnica rury cieczowej	Ø mm (cal)	Ø6,35 (1/4')	Ø6,35 (1/4')	Ø6,35 (1/4')	Ø9,52 (3/8')
Średnica rury gazowej	Ø mm (cal)	Ø9,52 (3/8')	Ø9,52 (3/8')	Ø12,7 (1/2')	Ø15,88 (5/8')
Długość rur przy fabr. napełnieniu / przewyższenie	m	20 / 10	20 / 10	20 / 15	20 / 15
Dodatek czynnika dla rur o długości ponad 5 m	[g/m]	20	20	20	30
Czynnik chłodniczy					
Typ	-	R32			
GWP	-	675			
Napełnienie fabryczne	kg	0,59	0,76	1,20	1,44
Ekwiwalent CO ₂	t	0,40	0,51	0,81	0,97

Powyższe dane konstrukcyjne oraz parametry techniczne podaje się z zastrzeżeniem, że na chwilę obecną mogą być już nieaktualne z uwagi na ciągłe udoskonalanie naszych produktów. Podane w powyższej tabeli wartości poziomu hałasu specyfikują poziom hałasu osiągnięty w warunkach komory bezchłowej.

Easy Smart

Szybki w montażu i serwisie

 -15°C - +43°C

 -20°C - +24°C

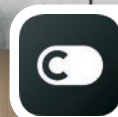

Connect Life App
Hisense Smart Home



Chłodzenie



Grzanie



Filtr węglowy



Zdejmowany panel



I-feel



Tryb Smart



Tryb Super



Czynnik R32

Filtr w zestawie - Aktywny Węgiel
Funkcja inteligentnej kontroli warunków pomieszczenia - I FEEL
Tryb optymalnej pracy (SMART)
Tryb cichej pracy (SILENT)
Tryb szybkiego chłodzenia i grzania (SUPER)
Tryb specjalny na noc/sen (SLEEP)
Specjalny tryb ogrzewania podtrzymującego +8°C
Funkcja karty hotelowej i opcjonalny sterownik przewodowy
Zdejmowany panel łatwy w czyszczeniu
Programator czasowy 24-godzinny (24H)
Wyświetlacz na panelu czołowym
WiFi ready



Pilot L1-12
bezprzewodowy
z ekranem LCD
(w standardzie)



Sterownik
przewodowy
(opcjonalny)



Jednostka
zewnętrzna



Rysunki instalacyjne do pobrania

Klimatyzator pokojowy Easy Smart



YXE-C01U1(E) - CA50XS1A, CA70BT1A
YXE-C02U1(E) - CA50XS1A, CA70BT1A

L1-12

R32

DC
inverter



Model		CA25YR03	CA35YR03	CA50XS1A	CA70BT1A
Model jednostki wew.		CA25YR03G	CA35YR03G	CA50XS1AG	CA70BT1AG
Model jednostki zew.		CA25YR03W	CA35YR03W	CA50XS1AW	CA70BT1AW
Standard wyposażenia		Pilot bezprzewodowy L1-12, sterowanie kartą hotelową			
Tryb chłodzenia					
Wydajność nominalna	W	2600 (1000-3000)	3400 (1000-4000)	5000 (1000-6000)	6500 (1600-7200)
Moc elektryczna nominalna	W	855 (190-1500)	1140 (190-1600)	1540 (260-2300)	2060 (420-2760)
Prąd znamionowy	A	3,9	5,0	6,9	9,2
Współczynnik SEER	W/W	6,1	6,1	6,1	6,2
Klasa energetyczna chłodzenie		A++	A++	A++	A++
Tryb grzania					
Wydajność nominalna	W	2700 (1000-3000)	3800 (1000-4200)	5600 (1600-6250)	7100 (1800-7300)
Moc elektryczna nominalna	W	700 (190-1500)	1050 (190-1600)	1550 (350-2300)	2150 (395-2700)
Prąd znamionowy	A	3,1	4,7	7,0	9,6
Współczynnik SCOP	W/W	4,0	4,0	4,0	4,0
Klasa energetyczna chłodzenie		A+	A+	A+	A+
Jednostka wewnętrzna					
Wielkość przepływu powietrza (bieg wysoki)	m ³ /h	550	550	880	1100
Poziom ciśnienia akustycznego	dB(A)	39/37/34/32/29/24	39/37/34/32/30/24	44/42/40/37/36/31	45/42/40/38/35/32
Wymiary netto (szer. x wys. x gł.)	mm	790 × 255 × 200	790 × 255 × 200	890 × 300 × 220	998 × 325 × 225
Wymiary transportowe (szer. x wys. x gł.)	mm	850 × 320 × 260	850 × 320 × 260	960 × 365 × 300	1060 × 390 × 315
Ciężar netto / transportowy	kg	7,1 / 8,6	7,1 / 8,6	10 / 12	11 / 13,5
Jednostka zewnętrzna					
Poziom ciśnienia akustycznego	dB(A)	52	52	53	55
Wymiary netto (szer. x wys. x gł.)	mm	660 × 483 × 240	660 × 483 × 240	810 × 585 × 280	860 × 667 × 310
Wymiary transportowe (szer. x wys. x gł.)	mm	780 × 530 × 315	780 × 530 × 315	940 × 630 × 385	995 × 720 × 420
Ciężar netto / transportowy	kg	22,1 / 25,4	23 / 26	34 / 38,5	42 / 46
Zasilanie	f / V / Hz	1 / 220-240 / 50			
Zakres temperatur pracy (chłodzenie)	°C	-15°C ~ 43°C			
Zakres temperatur pracy (grzanie)	°C	-20°C ~ 24°C			
Instalacja rurowa					
Średnica rury cieczowej	Ø mm (cal)	Ø6,35 (1/4)	Ø6,35 (1/4)	Ø6,35 (1/4)	Ø9,52 (3/8)
Średnica rury gazowej	Ø mm (cal)	Ø9,52 (3/8)	Ø9,52 (3/8)	Ø12,7 (1/2)	Ø15,88 (5/8)
Długość rur przy fabr. napełnieniu / przewyższenie	m	20 / 10	20 / 10	20 / 10	20 / 15
Dodatek czynnika dla rur o długości ponad 5 m	[g/m]	20	20	20	30
Czynnik chłodniczy					
Typ	-	R32			
GWP	-	675			
Napełnienie fabryczne	kg	0,46	0,58	1,15	1,30
Ekwiwalent CO ₂	t	0,31	0,39	0,78	0,88

Powyższe dane konstrukcyjne oraz parametry techniczne podaje się z zastrzeżeniem, że na chwilę obecną mogą być już nieaktualne z uwagi na ciągłe udoskonalanie naszych produktów. Podane w powyższej tabeli wartości poziomu hałasu specyfikują poziom hałasu osiągnięty w warunkach komory bezdechowej.



A modern office interior with a long white desk, several black office chairs, and multiple computer monitors. The room is lit by several white, conical pendant lights hanging from the ceiling. The background shows a white wall with a large window and a whiteboard. The right side of the image is overlaid with a semi-transparent teal gradient.

Klimatyzatory komercyjne LCAC (Light Commercial)

Klimatyzatory komercyjne LCAC



Kompaktowa
budowa



Okrężny ruch
powietrza



Wlot świeżego
powietrza



Wysoki
sufit

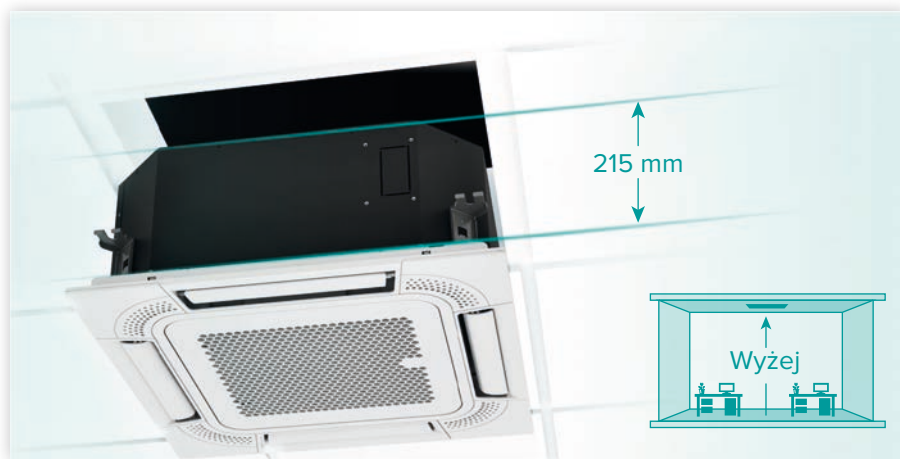

Większa przestrzeń w pomieszczeniu

Kompaktowe wymiary

Charakteryzujące się kompaktową budową jednostki mają wysokość jedynie 215 mm a wymagana do zabudowy głębokość sufitu podwieszanego wynosi tylko 245 mm. Pozwala to uzyskać większą wysokość pomieszczenia.

Wyższy poziom komfortu

Optywowy przepływ powietrza

Nawiew obwodowy 360° pozwala uzyskać optymalną efektywność i komfort. Całkowicie płaski panel czołowy wyposażony w mikro kanały nawiewowe zapewniają płynny przepływ podawanego powietrza i najwyższy poziom komfortu.

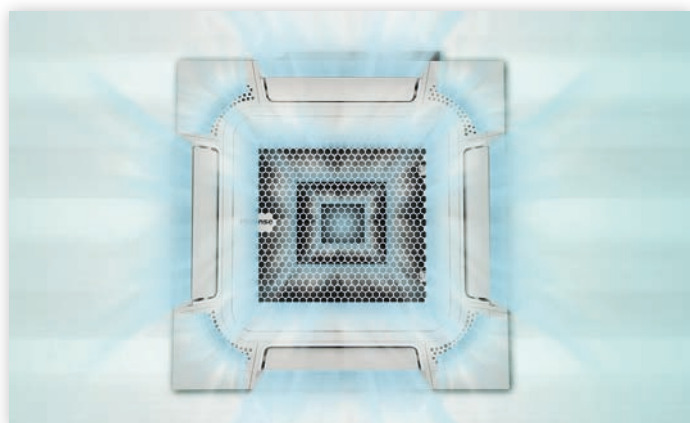

Dostosowanie do różnych warunków

Do wysokich sufitów

Jeśli sufit pomieszczenia znajduje się wysoko, za pomocą sterownika przewodowego możliwe jest dostosowanie parametrów klimatyzatora w celu skompensowania wysokości zainstalowania, tak aby chłodne powietrze mogło być nawiewane do miejsc przebywania ludzi.

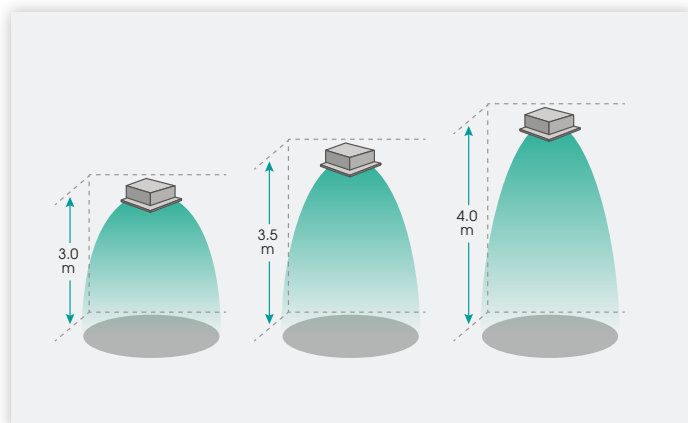

Świeże powietrze z zewnątrz bez wychodzenia z domu

Przyłącze świeżego powietrza

Przyłącze to służy do doprowadzania do wnętrza budynku świeżego powietrza z zewnątrz w celu poprawy jakości powietrza w pomieszczeniach.

Uwaga: udział objętości świeżego powietrza nie może przekraczać 20% całkowitego projektowanego wydatku powietrza.

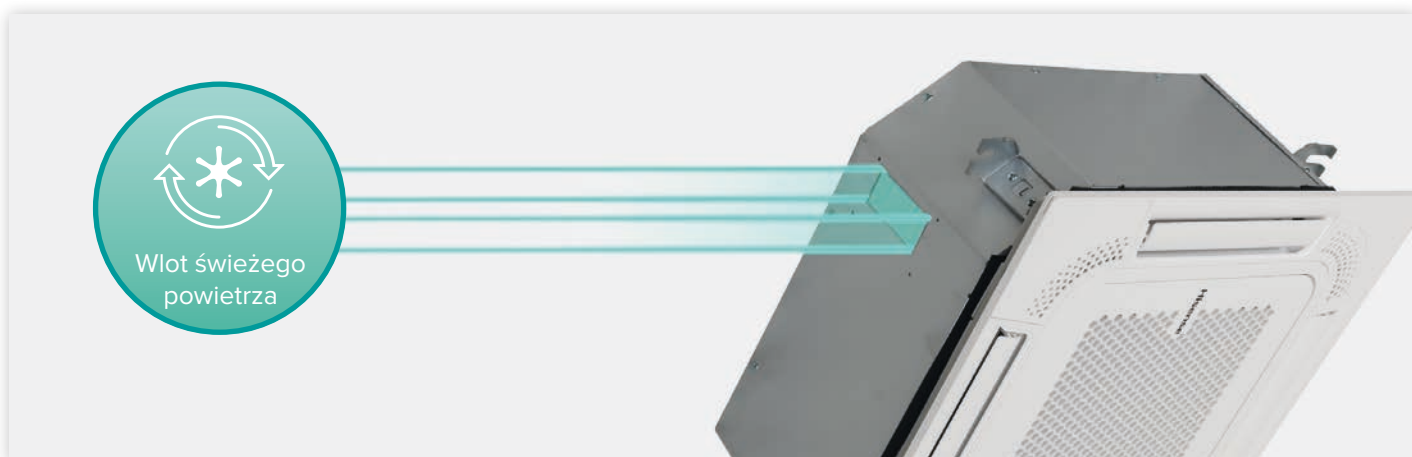

Klimatyzatory komercyjne LCAC

Rysunki instalacyjne

ACT26UR4RCA4
 ACT35UR4RCA4
 ACT52UR4RCA4

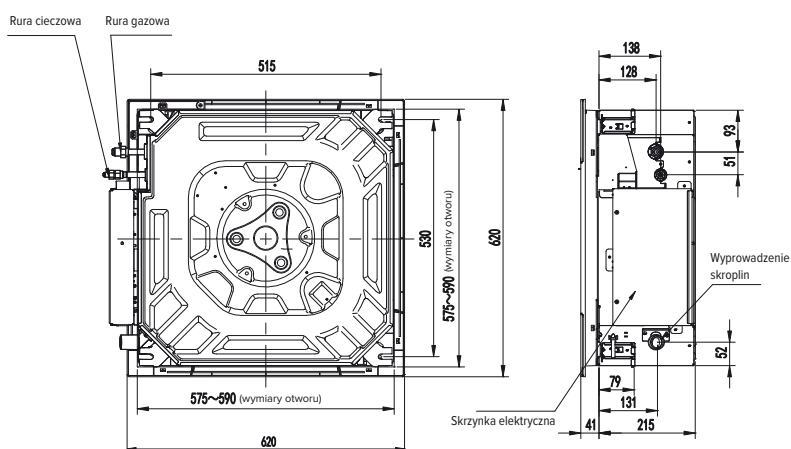
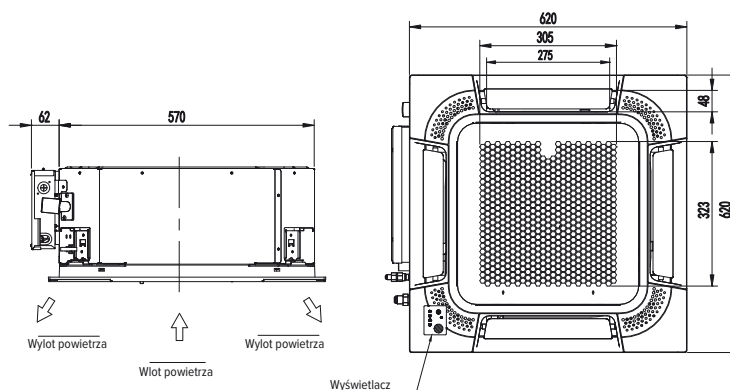

AUC71UR4RGB4
 AUC105UR4RGB4
 AUC125UR4RHB4
 AUC140UR4RHB4
 AUC175UR4RHB4

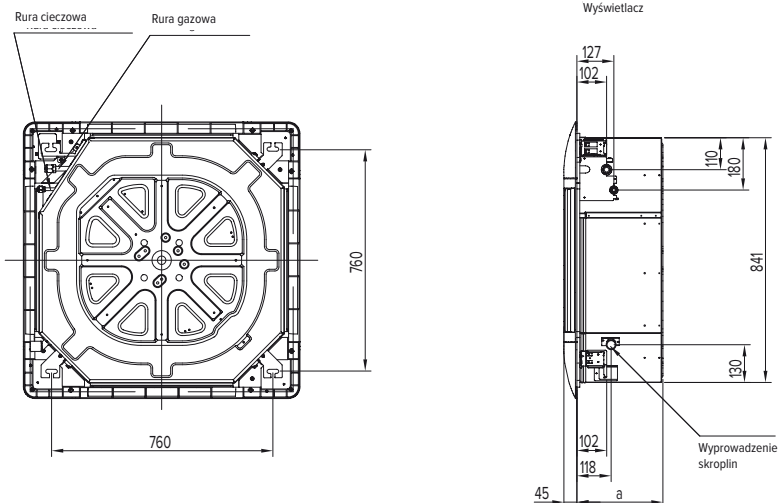
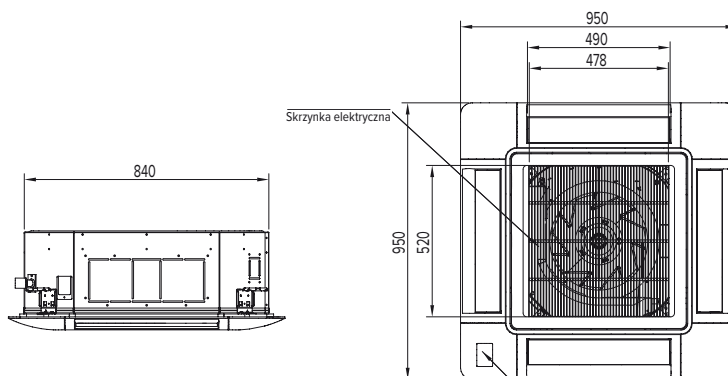

	a
AUC71UR4RGB4 / AUC105UR4RGB4	248
AUC125UR4RHB4 / AUC140UR4RHB4 / AUC175UR4RHB4	298

Jednostki kasetonowe



2,84 kW
3,75 kW
5,20 kW

7,30 kW
10,50 kW

12,70 kW
14,40 kW
17,20 kW

Model		ACT26UR 4RCA4	ACT35UR 4RCA4	ACT52UR 4RCA4	AUC71UR 4RGB4	AUC105UR 4RGB4	AUC125UR 4RHB4	AUC140UR 6RPHB4	AUC175UR 6RPHB4	
Standard wyposażenia		Pilot bezprzewodowy R2-01, pompka skroplin								
Model jednostki wew.		ACT26UR 4RCA4	ACT35UR 4RCA4	ACT52UR 4RCA4	AUC71UR 4RGB4	AUC105UR 4RGB4	AUC125UR 4RHB4	AUC140UR 4RHB4	AUC175UR 4RHB4	
Model jednostki zew.		AUW26U4RR4	AUW35U4RS4	AUW52U4RS4	AUW71U4RF4	AUW105U4RA4	AUW125U4RT5	AUW140U6RP4	AUW175U6RP4	
Tryb chłodzenia										
Wydajność nominalna	W	2840	3750	5200	7300	10500	12700	14400	17200	
Moc elektryczna nominalna	W	810	1000	1550	2100	3620	4310	4770	6600	
Prąd znamionowy	A	3,7	4,5	7,1	9,8	15,9	18,7	8,7	12,5	
Współczynnik EER	W/W	3,49	3,75	3,35	3,48	2,90	2,95	3,02	2,61	
Współczynnik SEER	W/W	6,10	6,90	6,60	6,60	6,10	-	-	-	
Klasa energetyczna chłodzenie	-	A++	A++	A++	A++	A++	-	-	-	
Tryb grzania										
Wydajność nominalna	W	3130	4000	5900	8300	11300	13500	17000	20000	
Moc elektryczna nominalna	W	740	1000	1590	2170	3230	3900	4640	6650	
Prąd znamionowy	A	3,50	4,50	7,20	10,20	14,20	17,00	8,40	12,60	
Współczynnik COP	W/W	4,22	4,00	3,71	3,82	3,50	3,46	3,66	3,01	
Współczynnik SCOP	W/W	4,30	4,40	4,40	4,40	4,00	-	-	-	
Klasa energetyczna chłodzenie	-	A+	A+	A+	A+	A+	-	-	-	
Jednostka wewnętrzna										
Wielkość przepływu powietrza (Hi/Med/Lo)	m³/h	520/410/320	600/500/400	700/600/510	1180/980/720	1600/1300/1000	1850/1700/1550	2100/1700/1400	2200/1700/1400	
Poziom ciśnienia akustycznego (Hi/Med/Lo)	dB(A)	34/30/26	38/34/30	42/38/34	45/41/37	50/46/42	50/48/46	53/46/44	53/46/44	
Wymiary netto (szer. x wys. x gł.)	mm	570×215×570	570×215×570	570×215×570	840×248×840	840×248×840	840×298×840	840×298×840	840×298×840	
Wymiary transportowe (szer. x wys. x gł.)	mm	730×292×668	730×292×668	730×292×668	996×370×956	996×370×956	996×420×956	996×420×956	996×420×956	
Ciężar netto / transportowy	kg	14,5/17,5	15,5/18,5	15,5/18,5	25,0/34,0	27,0/36,0	32,0/41,0	32,0/41,0	32,0/41,0	
Zasilanie	f / V / Hz	1 / 220-240 / 50	1 / 220-240 / 50	1 / 220-240 / 50	1 / 220-240 / 50	1 / 220-240 / 50	1 / 220-240 / 50	1 / 220-240 / 50	1 / 220-240 / 50	
Panel		PE-EA-B29	PE-EA-B29	PE-EA-B29	PE-DA-B29	PE-DA-B29	PE-DA-B29	PE-DA-B29	PE-DA-B29	
Wymiary netto (szer. x wys. x gł.)	mm	620×40×620	620×40×620	620×40×620	950×45×950	950×45×950	950×45×950	950×45×950	950×45×950	
Wymiary transportowe (szer. x wys. x gł.)	mm	690×115×680	690×115×680	690×115×680	1025×120×1015	1025×120×1015	1025×120×1015	1025×120×1015	1025×120×1015	
Ciężar netto / transportowy	kg	2,6/4,5	2,6/4,5	2,6/4,5	6,5/9,5	6,5/9,5	6,5/9,5	6,5/9,5	6,5/9,5	
Jednostka zewnętrzna										
Poziom ciśnienia akustycznego	dB(A)	48	50	51	56	57	62	59	63	
Wymiary netto (szer. x wys. x gł.)	mm	730×540×260	810×580×280	810×580×280	860×670×310	950×840×340	950×1050×340	950×1386×340	950×1386×340	
Wymiary transportowe (szer. x wys. x gł.)	mm	860×590×400	940×640×420	940×640×420	990×730×450	1110×920×460	1110×1200×460	1110×1530×460	1110×1530×460	
Ciężar netto / transportowy	kg	28,0/31,0	34,0/38,5	36,0/40,0	49,0/53,0	70,0/75,0	85,0/97,0	101,5/114,5	109,0/122,0	
Zasilanie	f / V / Hz	1 / 220-240 / 50	1 / 220-240 / 50	1 / 220-240 / 50	1 / 220-240 / 50	1 / 220-240 / 50	1 / 220-240 / 50	3 / 380-415 / 50	3 / 380-415 / 50	
Zakres temperatur pracy (chłodzenie)	°C	-15°C ~ 48°C								
Zakres temperatur pracy (grzanie)	°C	-15°C ~ 24°C								
Instalacja rurowa										
Średnica rury cieczowej	Ømm (cal)	Ø6,35(1/4)	Ø6,35(1/4)	Ø6,35(1/4)	Ø9,52(3/8)	Ø9,52(3/8)	Ø9,52(3/8)	Ø9,52(3/8)	Ø9,52(3/8)	
Średnica rury gazowej	Ømm (cal)	Ø9,52(3/8)	Ø9,52(3/8)	Ø12,7(1/2)	Ø15,88(5/8)	Ø15,88(5/8)	Ø15,88(5/8)	Ø15,88(5/8)	Ø15,88(5/8)	
Maks. długość rur / przewyższenie	m	25/10	25/15	30/15	50/30	50/30	50/30	50/30	50/30	
Czynnik chłodniczy										
Typ	-	R32								
GWP	-	675								
Napełnienie fabryczne	kg	0,75	0,85	0,97	1,40	2,00	2,50	3,00	3,40	
Ekwiwalent CO ₂	t	0,51	0,57	0,65	0,95	1,35	1,69	2,03	2,30	

Powyższe dane konstrukcyjne oraz parametry techniczne podaje się z zastrzeżeniem, że na chwilę obecną mogą być już nieaktualne z uwagi na ciągłe udoskonalanie naszych produktów. Podane w powyższej tabeli wartości poziomu hałasu specyfikują poziom hałasu osiągnięty w warunkach komory bezehowej.

Klimatyzatory komercyjne LCAC



Płaska konstrukcja



Elastyczna instalacja



Ustawienie ESP
co 1 Pa



Kanał MSP
150 Pa

Doskonałe rozwiązanie do bardzo wąskich przestrzeni sufitowych

Obniżona konstrukcja

Jednostki sufitowe kanałowe obniżone mają wysokość jedynie 190 mm i mogą być stosowane w wąskich przestrzeniach sufitowych. Wartości sprężu ESP wynoszące do 50 Pa pozwalają na stosowanie razem z klimatyzatorem elastycznych kanałów wentylacyjnych o różnej długości.

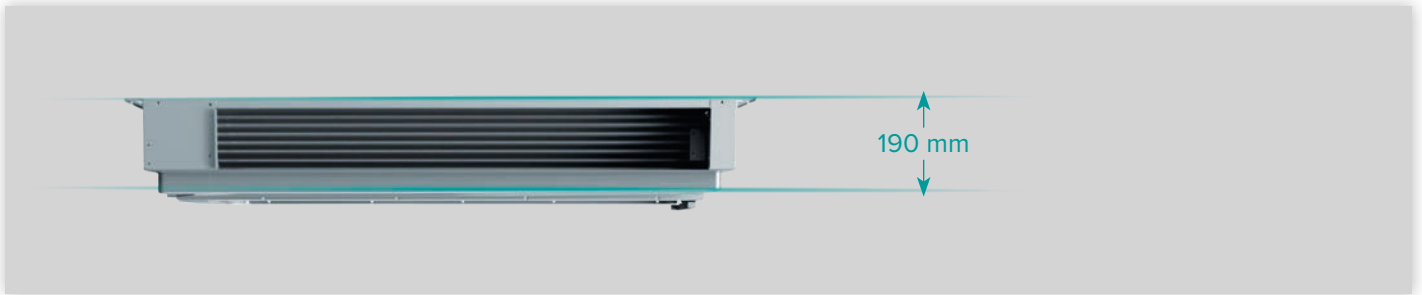

Różne kierunki poboru powietrza

Elastyczny montaż

Pobór powietrza może odbywać się za pomocą tylnego lub dolnego wlotu powietrza, co umożliwia wybór między bezpośrednim doprowadzaniem powietrza do jednostki a podłączeniem do opcjonalnych kratki wlotowych. Uwaga: poziom hałasu przy stosowaniu wlotu dolnego jest o 5 dB wyższy niż dla wlotu tylnego, dlatego zaleca się podłączenie wlotu tylnego.

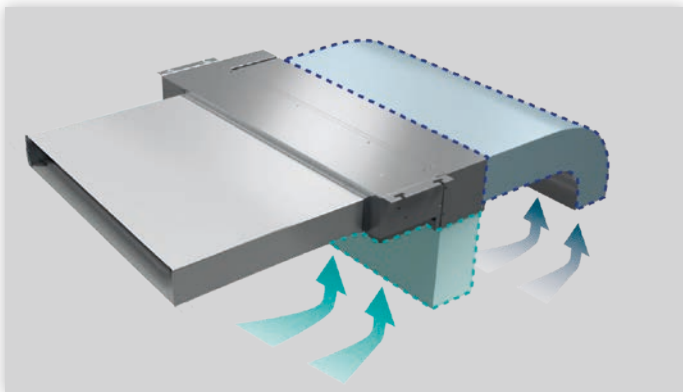

Precyzyjne i zdalne sterowanie przepływem

Nastawa co 1 Pa sprężu ESP

Sterownik przewodowy umożliwi zmianę sprężu ESP, co pozwala na optymalne dostosowywanie ilości nawiewanego powietrza z dokładnością regulacji nastawy co 1 Pa.

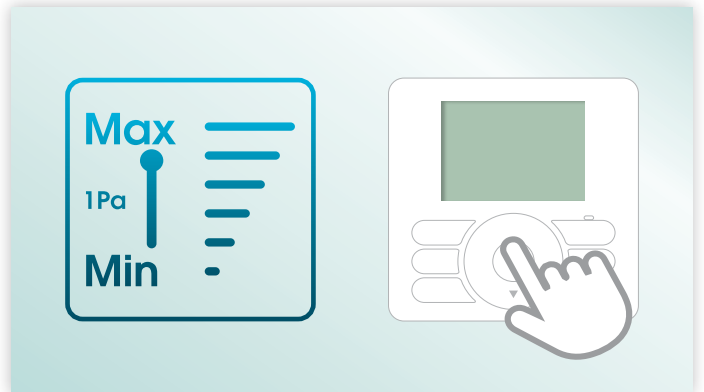

Doskonałe rozwiązanie do różnych typów budynków

Kanał MSP 150 Pa

Jednostki z kanałem MSP oferują wartości sprężu ESP wynoszące maksymalnie do 150 Pa, co pozwala na stosowanie tych klimatyzatorów w wielu różnych rodzajach budynków.

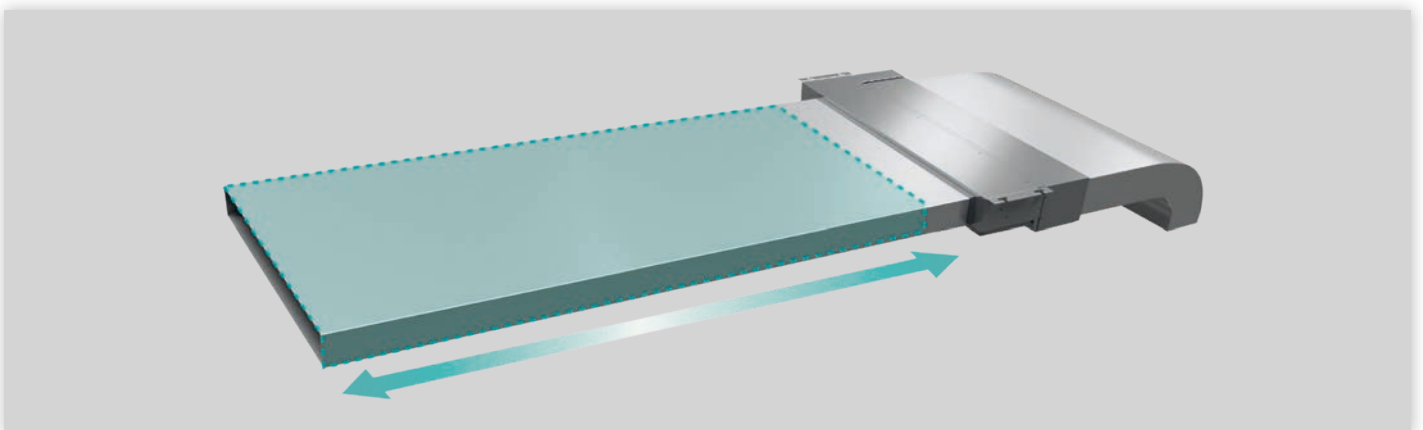

Klimatyzatory komercyjne LCAC

Rysunki instalacyjne

ADT26UX4RBL4

ADT35UX4RBL4

ADT52UX4RBL4

AUD71UX4RCL4

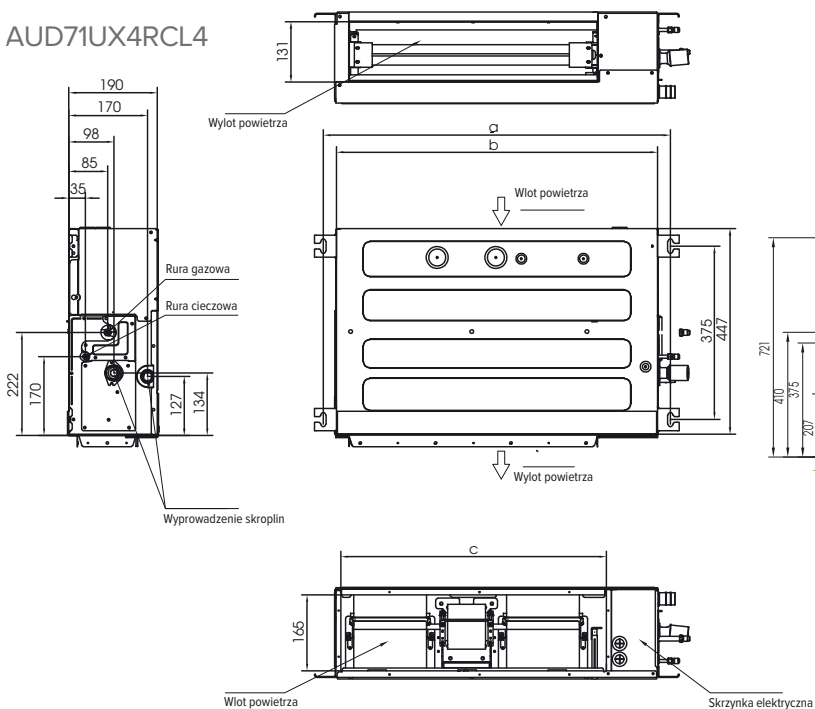

AUD105UX4RDH5

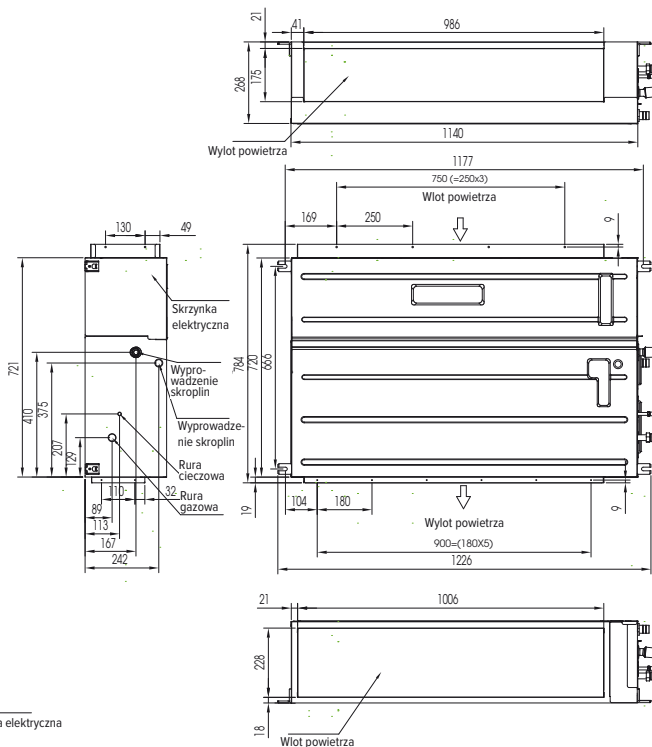

AUD125UX4RHH5

AUD140UX4RHH5

AUD175UX4RHH5

a	b	c
1334	1300	756
d	e	f
800	1205	1235
g	h	i
308	237	312
j	k	l
375	400	204
m	n	o
186	242	350
p	q	r
3	900	153
s	t	u
168	90	140

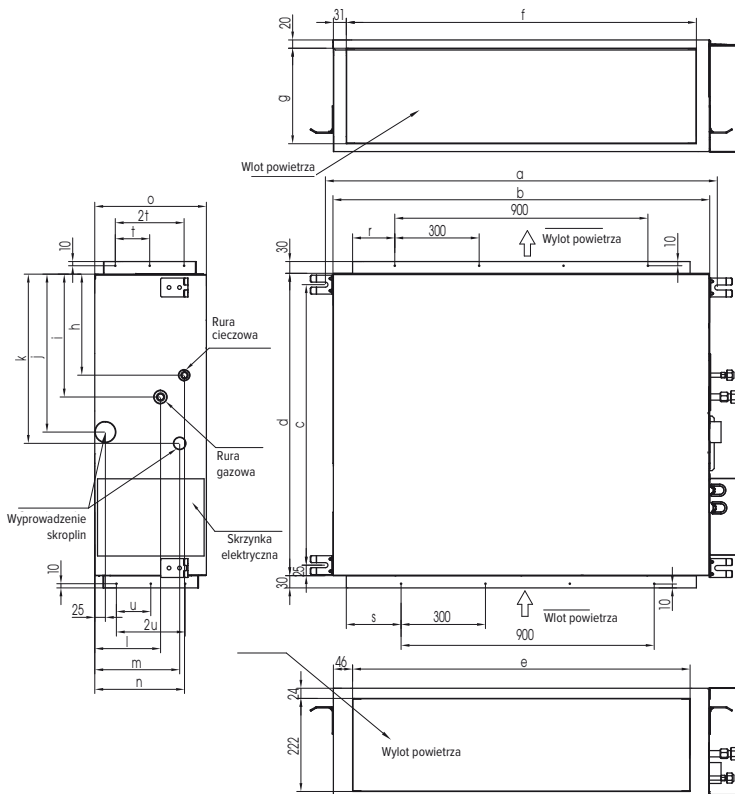

Jednostki kanałowe

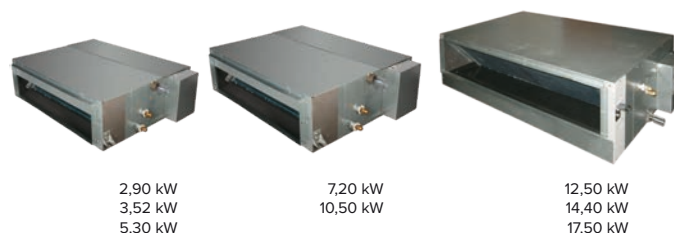

2,90 kW
3,52 kW
5,30 kW

7,20 kW
10,50 kW

12,50 kW
14,40 kW
17,50 kW

Model		ADT26UX 4RRBL4	ADT35UX 4RSBL4	ADT52UX 4RSCL4	AUD71UX 4RFCL4	AUD105UX 4RADH5	AUD125UX 4RTHH5	AUD140UX 6RPHH4	AUD175UX 6RPHH5	
Standard wyposażenia		Sterownik przewodowy YXE-C01U1(E), pilot bezprzewodowy R2-01, pompa skroplin, filtr w komplecie								
Model jednostki wew.		ADT26UX 4RBL4	ADT35UX 4RBL4	ADT52UX 4RCL4	AUD71UX 4RCL4	AUD105UX 4RDH5	AUD125UX 4RHH5	AUD140UX4 RHH5	AUD175UX 4RHH5	
Model jednostki zew.		AUW26U4RR4	AUW35U4RS4	AUW52U4RS4	AUW71U4RF4	AUW105U4RA4	AUW125U4RT5	AUW140U6RP4	AUW175U6RP4	
Tryb chłodzenia										
Wydajność nominalna	W	2900	3520	5300	7200	10500	12500	14400	17500	
Moc elektryczna nominalna	W	828	1005	1610	2230	3750	4380	4780	6600	
Prąd znamionowy	A	3,6	4,5	7,4	10,4	16,5	19,0	8,7	12,5	
Współczynnik EER	W/W	3,50	3,50	3,29	3,23	2,80	2,85	3,01	2,65	
Współczynnik SEER	W/W	6,30	6,30	6,40	6,40	6,10	-	-	-	
Klasa energetyczna chłodzenie	-	A++	A++	A++	A++	A++	-	-	-	
Tryb grzania										
Wydajność nominalna	W	3100	3800	5800	7900	11500	13400	17300	18500	
Moc elektryczna nominalna	W	780	1000	1540	2130	3380	3940	4670	6100	
Prąd znamionowy	A	3,64	4,50	6,81	10,00	14,90	17,00	8,40	11,60	
Współczynnik COP	W/W	3,97	3,80	3,77	3,71	3,40	3,40	3,70	3,03	
Współczynnik SCOP	W/W	4,20	4,00	4,00	4,20	4,00	-	-	-	
Klasa energetyczna chłodzenie	-	A+	A+	A+	A+	A+	-	-	-	
Jednostka wewnętrzna										
Wielkość przepływu powietrza (Hi/Med/Lo)	m ³ /h	520 / 420 / 350	600 / 484 / 400	900 / 770 / 650	1000 / 700 / 490	1800 / 1600 / 1400	1750 / 1500 / 1300	2400 / 2200 / 1900	2400 / 2200 / 1900	
Poziom ciśnienia akustycznego (Hi/Med/Lo)	dB(A)	32/29/26	36/33/30	41/37/33	39/35/32	42/40/38	42/39/36	48/45/42	49/46/43	
Spręż ESP	Pa	0°50	0°50	0°50	0°40	0°150	0°150	0°150	0°150	
Wymiary netto (szer. x wys. x gł.)	mm	910×190×447	910×190×447	1180×190×447	1180×190×447	1140×268×720	1300×350×800	1300×350×800	1300×350×800	
Wymiary transportowe (szer. x wys. x gł.)	mm	1080×285×565	1080×285×565	1350×285×565	1350×285×565	1330×360×870	1550×410×940	1550×410×940	1550×410×940	
Ciężar netto / transportowy	kg	18,0/21,5	18,0/21,5	22,5/26,0	22,5/26,0	37,5/44,5	51,0/60,0	51,0/60,0	51,0/60,0	
Zasilanie	f / V / Hz	1 / 220-240 / 50	1 / 220-240 / 50	1 / 220-240 / 50	1 / 220-240 / 50	1 / 220-240 / 50	1 / 220-240 / 50	1 / 220-240 / 50	1 / 220-240 / 50	
Jednostka zewnętrzna										
Poziom ciśnienia akustycznego	dB(A)	48	50	51	56	57	62	59	63	
Wymiary netto (szer. x wys. x gł.)	mm	730×540×260	810×580×280	810×580×280	860×670×310	950×840×340	950×1050×340	950×1386×340	950×1386×340	
Wymiary transportowe (szer. x wys. x gł.)	mm	860×590×400	940×640×420	940×640×420	990×730×450	1110×920×460	1110×1200×460	1110×1530×460	1110×1530×460	
Ciężar netto / transportowy	kg	28,0/31,0	34,0/38,5	36,0/40,0	49,0/53,0	70,0/75,0	85,0/97,0	101,5/114,5	109,0/122,0	
Zasilanie	f / V / Hz	1 / 220-240 / 50	1 / 220-240 / 50	1 / 220-240 / 50	1 / 220-240 / 50	1 / 220-240 / 50	1 / 220-240 / 50	3 / 380-415 / 50	3 / 380-415 / 50	
Zakres temperatur pracy (chłodzenie)	°C	-15°C ~ 48°C								
Zakres temperatur pracy (grzanie)	°C	-15°C ~ 24°C								
Instalacja rurowa										
Średnica rury cieczowej	Ømm (cal)	Ø6,35 (1/4)	Ø6,35 (1/4)	Ø6,35 (1/4)	Ø9,52 (3/8)	Ø9,52 (3/8)	Ø9,52 (3/8)	Ø9,52 (3/8)	Ø9,52 (3/8)	
Średnica rury gazowej	Ømm (cal)	Ø9,52 (3/8)	Ø9,52 (3/8)	Ø12,7 (1/2)	Ø15,88 (5/8)	Ø15,88 (5/8)	Ø15,88 (5/8)	Ø15,88 (5/8)	Ø15,88 (5/8)	
Maks. długość rur / przewyższenie	m	25/10	25/15	30/15	50/30	50/30	50/30	50/30	50/30	
Czynnik chłodniczy										
Typ	-	R32								
GWP	-	675								
Napełnienie fabryczne	kg	0,75	0,85	0,97	1,40	2,00	2,50	3,00	3,40	
Ekwiwalent CO ₂	t	0,51	0,57	0,65	0,95	1,35	1,69	2,03	2,30	

Powyższe dane konstrukcyjne oraz parametry techniczne podaje się z zastrzeżeniem, że na chwilę obecną mogą być już nieaktualne z uwagi na ciągłe udoskonalanie naszych produktów. Podane w powyższej tabeli wartości poziomu hałasu specyfikują poziom hałasu osiąganym w warunkach komory bezekowej.

Klimatyzatory komercyjne LCAC

Rysunki instalacyjne

AUD200UX6RZPH8

AUD250UX6RZPH8

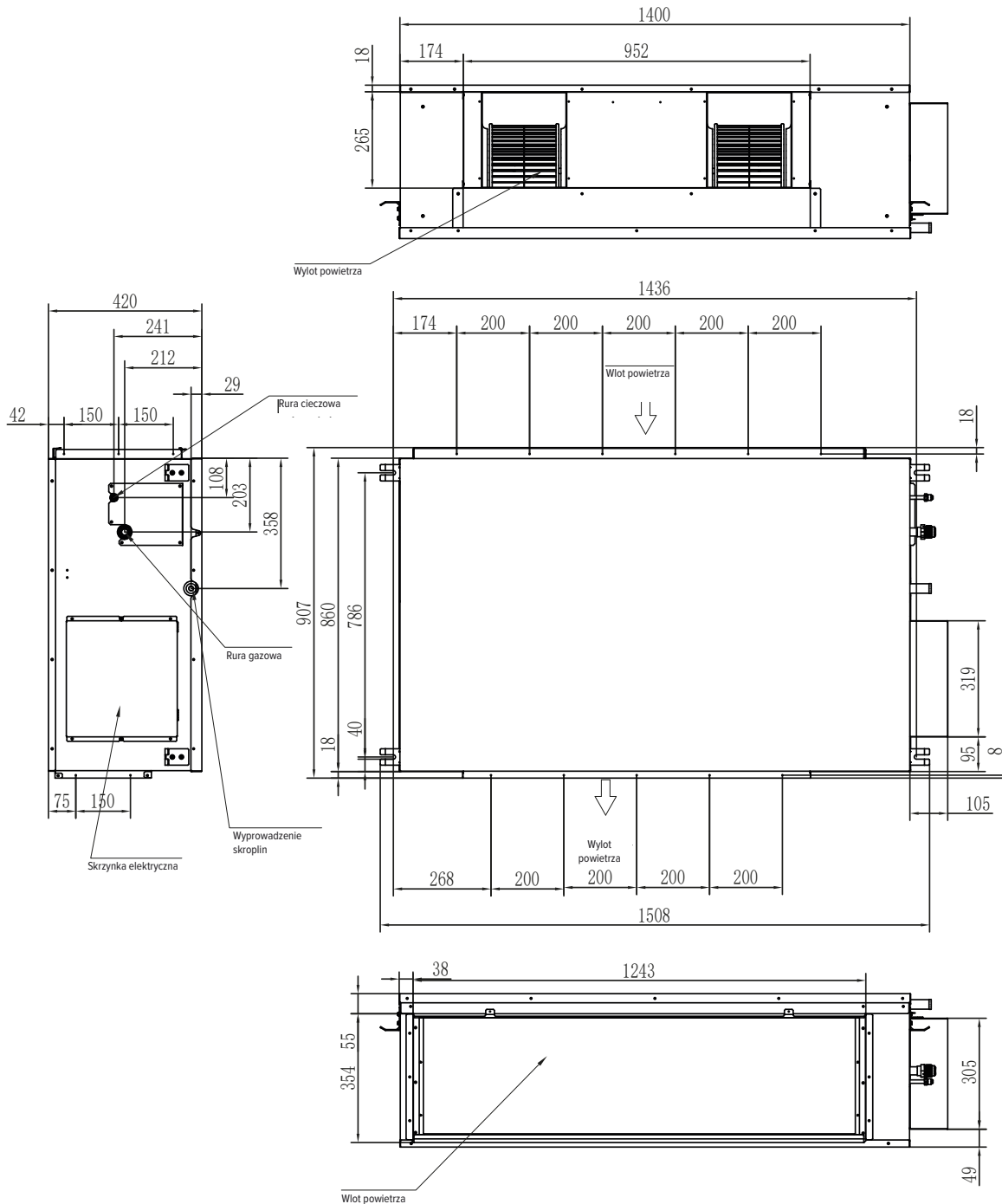

Jednostki kanałowe HSP



20,0 kW
23,0 kW

Model		AUD200UX6RZPH8	AUD250UX6RZPH8
Standard wyposażenia		Sterownik przewodowy YXE-C01U1(E), pilot bezprzewodowy R2-01, pompka skroplin	
Model jednostki wew.		AUD200UX4RPH8	AUD250UX4RPH8
Model jednostki zew.		AUW200U6RZ8	AUW250U6RZ8
Tryb chłodzenia			
Wydajność nominalna	W	20000	23000
Moc elektryczna nominalna	W	8300	9380
Prąd znamionowy	A	14,0	15,5
Współczynnik EER	W/W	2,65	2,45
Współczynnik SEER	W/W	5,95	5,82
Klasa energetyczna chłodzenie	-	-	-
Tryb grzania			
Wydajność nominalna	W	22000	25000
Moc elektryczna nominalna	W	6000	7240
Prąd znamionowy	A	11,00	13,00
Współczynnik COP	W/W	3,67	3,45
Współczynnik SCOP	W/W	4,75	4,75
Klasa energetyczna chłodzenie	-	-	-
Jednostka wewnętrzna			
Wielkość przepływu powietrza (Hi/Med/Lo)	m ³ /h	4200/3700/3300	4200/3700/3300
Poziom ciśnienia akustycznego (Hi/Med/Lo)	dB(A)	66	66
Spręż ESP	Pa	0~250	0~250
Wymiary netto (szer. x wys. x gł.)	mm	1400×420×858	1400×420×858
Wymiary transportowe (szer. x wys. x gł.)	mm	1650×1020×505	1650×1020×505
Ciężar netto / transportowy	kg	84/93,5	84/93,5
Zasilanie	f / V / Hz	1 / 220-240 / 50	1 / 220-240 / 50
Jednostka zewnętrzna			
Poziom ciśnienia akustycznego	dB(A)	61	61
Wymiary netto (szer. x wys. x gł.)	mm	1100×1650×390	1100×1650×390
Wymiary transportowe (szer. x wys. x gł.)	mm	1190×530×1810	1190×530×1810
Ciężar netto / transportowy	kg	140/157	140/157
Zasilanie	f / V / Hz	3, 380-415, 50	3, 380-415, 50
Zakres temperatur pracy (chłodzenie)	°C	-15°C ~ 50°C	
Zakres temperatur pracy (grzanie)	°C	-20°C ~ 24°C	
Instalacja rurowa			
Średnica rury cieczonej	Ømm (cal)	Ø9,52 (3/8')	Ø9,52 (3/8')
Średnica rury gazowej	Ømm (cal)	Ø22,22 (7/8')	Ø22,22 (7/8')
Maks. długość rur / przewyższenie	m	75/30	75/30
Czynnik chłodniczy			
Typ	-	R32	
GWP	-	675	
Napełnienie fabryczne	kg	4,60	4,60
Ekwiwalent CO ₂	t	3,10	3,10

Powyższe dane konstrukcyjne oraz parametry techniczne podaje się z zastrzeżeniem, że na chwilę obecną mogą być już nieaktualne z uwagi na ciągłe udoskonalanie naszych produktów. Podane w powyższej tabeli wartości poziomu hałasu specyfikują poziom hałasu osiągnięty w warunkach komory bezekowej.

Klimatyzatory komercyjne LCAC



Różne opcje
montażu



Nawiew
powietrza 4D



Obsługa poprzez
Wi-Fi



Do wysokich
sufitów

Jednostki przypodłogowo-podsufitowe

Wybór położenia najlepiej odpowiadającego Twoim potrzebom

Różne opcje montażu

Jednostka podsufitowo-przypodłogowa może być montowana w pozycji pionowej na ścianie, nad podłogą, lub w pozycji poziomej podwieszanej pod sufitem. Ponadto podłączenie orurowania jest możliwe w czterech kierunkach: z lewej bądź prawej strony, od tyłu i od dołu.



Komfortowy nawiew powietrza nawet w szerokich pomieszczeniach

Nawiew powietrza 4D

Wahadłowy nawiew powietrza w kierunku poziomym i pionowym pozwala na łatwiejsze uzyskanie komfortowych warunków, szczególnie w szerokich pomieszczeniach.

- kąt nawiewu w poziomie do 90°
- kąt nawiewu w pionie do 65°



Łatwe sterowanie przez sieć WiFi

Obsługa przez Wi-Fi

Moduł WiFi można w łatwy sposób zamocować, bez względu na wybraną pozycję montażową jednostki wewnętrznej, przy użyciu taśmy dwustronnej. W ten sposób instalator może elastycznie dobrać miejsce instalacji modułu w zależności od siły sygnału sieci WiFi.



Łatwe dostosowywanie do różnych warunków

Do wysokich sufitów

Jeśli sufit pomieszczenia znajduje się wysoko, za pomocą sterownika przewodowego możliwe jest dostosowanie parametrów klimatyzatora w celu skompensowania wysokości zainstalowania, tak aby chłodne powietrze mogło być nawiewane do miejsc przebywania ludzi.

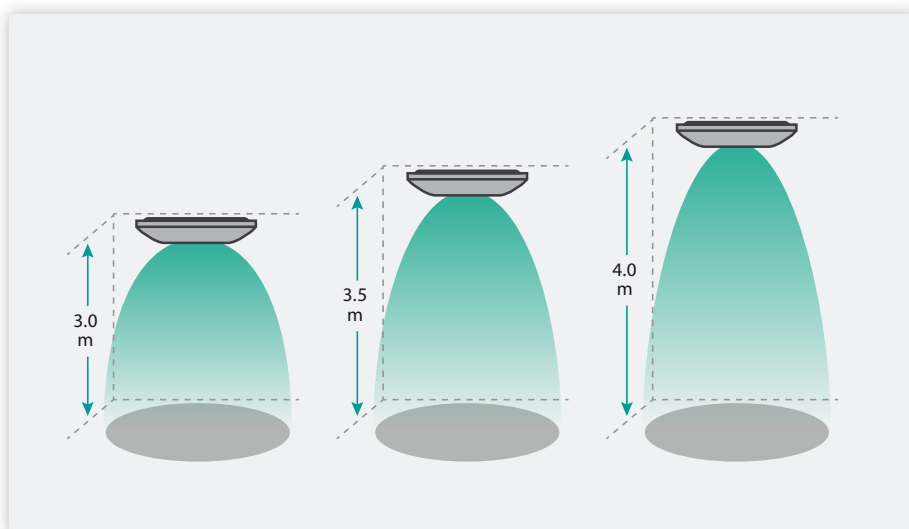

Klimatyzatory komercyjne LCAC

Rysunki instalacyjne

AVT52UR4RA4
 AUV71UR4RA4
 AUV105UR4RB4
 AUV125UR4RC4
 AUV140UR4RC4
 AUV175UR4RC4

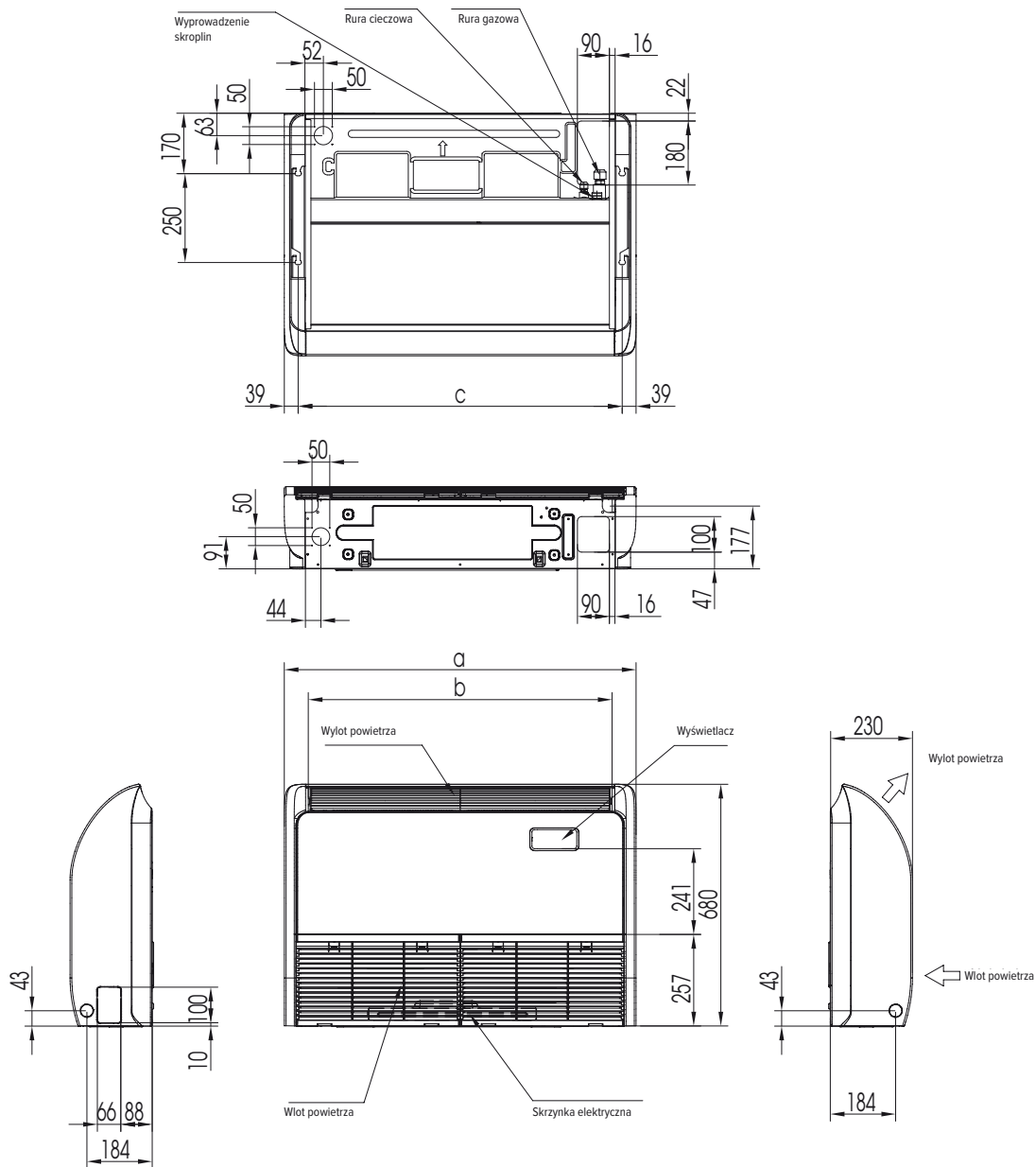

	a	b	c
AVT52UR4RA4 / AUV71UR4RA4	990	855	912
AUV105UR4RB4	1285	1150	1207
AUV125UR4RC4 / AUV140UR4RC4 / AUV175UR4RC4	1580	1445	1502

Jednostki przypodłogowo-podsufitowe



5,28 kW
6,90 kW

10,00 kW

12,70 kW
14,30 kW
17,00 kW



Model		AVT52UR4RSA4	AUV71UR4RFA4	AUV105UR4RAB4	AUV125UR4RTC5	AUV140UR6RPC4	AUV175UR6RPC4
Standard wyposażenia		Pilot bezprzewodowy R2-01					
Model jednostki wew,		AVT52UR4RA4	AUV71UR4RA4	AUV105UR4RB4	AUV125UR4RC4	AUV140UR4RC4	AUV175UR4RC4
Model jednostkizew,		AUW52U4RS4	AUW71U4RF4	AUW105U4RA4	AUW125U4RT5	AUW140U6RP4	AUW175U6RP4
Tryb chłodzenia							
Wydajność nominalna	W	5280	6900	10000	12700	14300	17000
Moc elektryczna nominalna	W	1630	2150	3570	4530	4710	6600
Prąd znamionowy	A	7,8	9,8	15,8	20,0	8,5	12,5
Współczynnik EER	W/W	3,23	3,21	2,80	2,95	3,04	2,58
Współczynnik SEER	W/W	6,30	6,10	6,10	-	-	-
Klasa energetyczna chłodzenie	-	A++	A++	A++	-	-	-
Tryb grzania							
Wydajność nominalna	W	5600	7800	11300	13500	16700	18000
Moc elektryczna nominalna	W	1420	2350	3420	4080	5580	6100
Prąd znamionowy	A	6,30	10,70	15,10	18,00	9,00	11,60
Współczynnik COP	W/W	3,94	3,32	3,30	3,31	2,99	2,95
Współczynnik SCOP	W/W	4,40	4,20	4,00	-	-	-
Klasa energetyczna chłodzenie	-	A+	A+	A+	-	-	-
Jednostka wewnętrzna							
Wielkość przepływu powietrza (Hi/Med/Lo)	m ³ /h	800/690/600	1100/950/800	1700/1500/1300	2000/1800/1600	2000/1600/1200	2000/1700/1500
Poziom ciśnienia akustycznego (Hi/Med/Lo)	dB(A)	40/36/33	51/48/45	55/53/51	53/50/47	55/51/48	55/51/48
Wymiary netto (szer. x wys. x gł.)	mm	990×680×230	990×680×230	1285×680×230	1580×680×230	1580×680×230	1580×680×230
Wymiary transportowe (szer. x wys. x gł.)	mm	1100×820×350	1100×820×350	1400×820×350	1690×820×350	1690×820×350	1690×820×350
Ciężar netto / transportowy	kg	30,0/35,0	30,0/35,0	37,0/44,0	48,0/56,0	48,0/56,0	48,0/56,0
Zasilanie	f / V / Hz	1 / 220-240 / 50	1 / 220-240 / 50	1 / 220-240 / 50	1 / 220-240 / 50	1 / 220-240 / 50	1 / 220-240 / 50
Jednostka zewnętrzna							
Poziom ciśnienia akustycznego	dB(A)	51	56	57	62	59	63
Wymiary netto (szer. x wys. x gł.)	mm	810×580×280	860×670×310	950×840×340	950×1050×340	950×1386×340	950×1386×340
Wymiary transportowe (szer. x wys. x gł.)	mm	940×640×420	990×730×450	1110×920×460	1110×1200×460	1110×1530×460	1110×1530×460
Ciężar netto / transportowy	kg	36,0/40,0	49,0/53,0	70,0/75,0	85,0/97,0	101,5/114,5	109,0/122,0
Zasilanie	f / V / Hz	1 / 220-240 / 50	1 / 220-240 / 50	1 / 220-240 / 50	1 / 220-240 / 50	3 / 380-415 / 50	3 / 380-415 / 50
Zakres temperatur pracy (chłodzenie)	°C	-15°C ~ 48°C					
Zakres temperatur pracy (grzanie)	°C	-15°C ~ 24°C					
Instalacja rurowa							
Średnica rury cieczowej	Ømm (cal)	Ø6,35 (1/4)	Ø9,52 (3/8)	Ø9,52 (3/8)	Ø9,52 (3/8)	Ø9,52 (3/8)	Ø9,52 (3/8)
Średnica rury gazowej	Ømm (cal)	Ø12,7 (1/2)	Ø15,88 (5/8)	Ø15,88 (5/8)	Ø15,88 (5/8)	Ø15,88 (5/8)	Ø15,88 (5/8)
Maks. długość rur / przewyższenie	m	30/15	50/30	50/30	50/30	50/30	50/30
Czynnik chłodniczy							
Typ	-	R32					
GWP	-	675					
Napełnienie fabryczne	kg	0,97	1,40	2,00	2,50	3,00	3,40
Ekwiwalent CO ₂	t	0,65	0,95	1,35	1,69	2,03	2,30

Powyższe dane konstrukcyjne oraz parametry techniczne podaje się z zastrzeżeniem, że na chwilę obecną mogą być już nieaktualne z uwagi na ciągłe udoskonalanie naszych produktów. Podane w powyższej tabeli wartości poziomu hałasu specyfikują poziom hałasu osiągnięty w warunkach komory bezekowej.

Klimatyzatory komercyjne LCAC



Różne kierunki
nawiewu



Niezależne
dwie łopatkki



Wyświetlacz
LCD



Wydajne
grzanie

Różne opcje dystrybucji strumienia powietrza

Różne kierunki nawiewu powietrza

Możliwość wyboru kierunku nawiewu z górnego i dolnego otworu wentylacyjnego pozwala na uzyskanie najbardziej komfortowych warunków w pomieszczeniu.

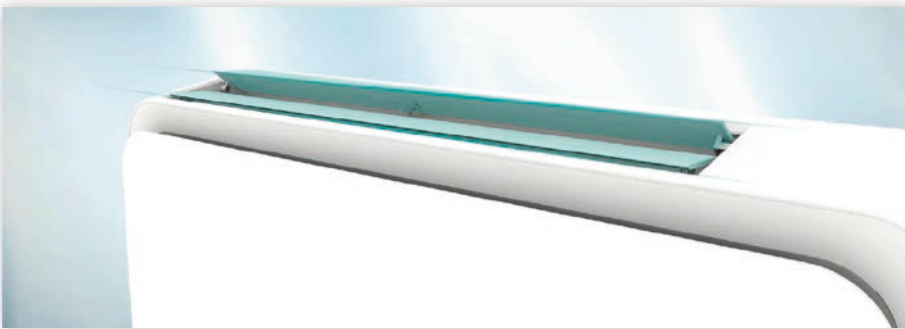

Lepszy nawiew powietrza i poziom komfortu

Niezależne dwie łopatki

Dwie łopatki nawiewu powietrza zamykają szczelnie górny wylot w obudowie, gdy klimatyzator jest wyłączony i mogą obracać się niezależnie przy pracującym urządzeniu. Zapewnia to lepszą dystrybucję strumienia powietrza i bardziej komfortowe warunki.

Dyskretnie schowany, ale łatwy do odczytu

Wyświetlacz LCD

Ukryty wyświetlacz LED nadaje jednostce konsolowej elegancji i minimalistyczny design.



Ciepłe powietrze podawane tam, gdzie najbardziej go potrzebujesz

Efektywne ogrzewanie

Strumień gorącego powietrza podawany z dolnej kratki wylotowej obejmuje swym działaniem poziom nad powierzchnią podłogi, zapewniając efekt ciepłych stóp.

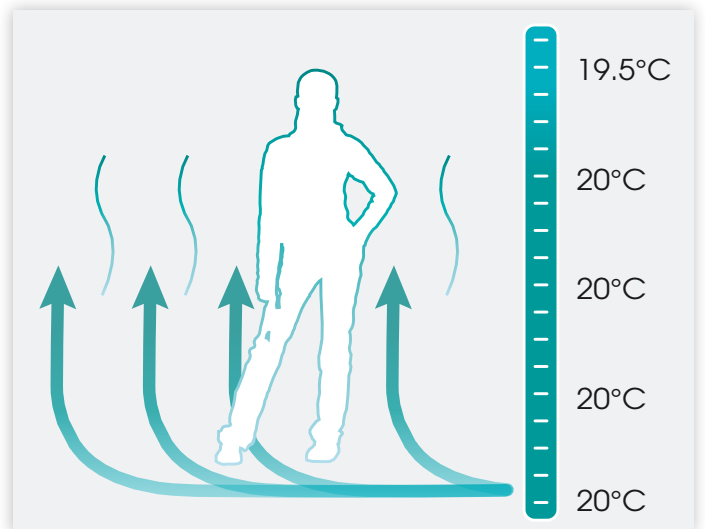

Klimatyzatory komercyjne LCAC

Rysunki instalacyjne

AKT26UR4RK4

AKT35UR4RK4

AKT52UR4RK4

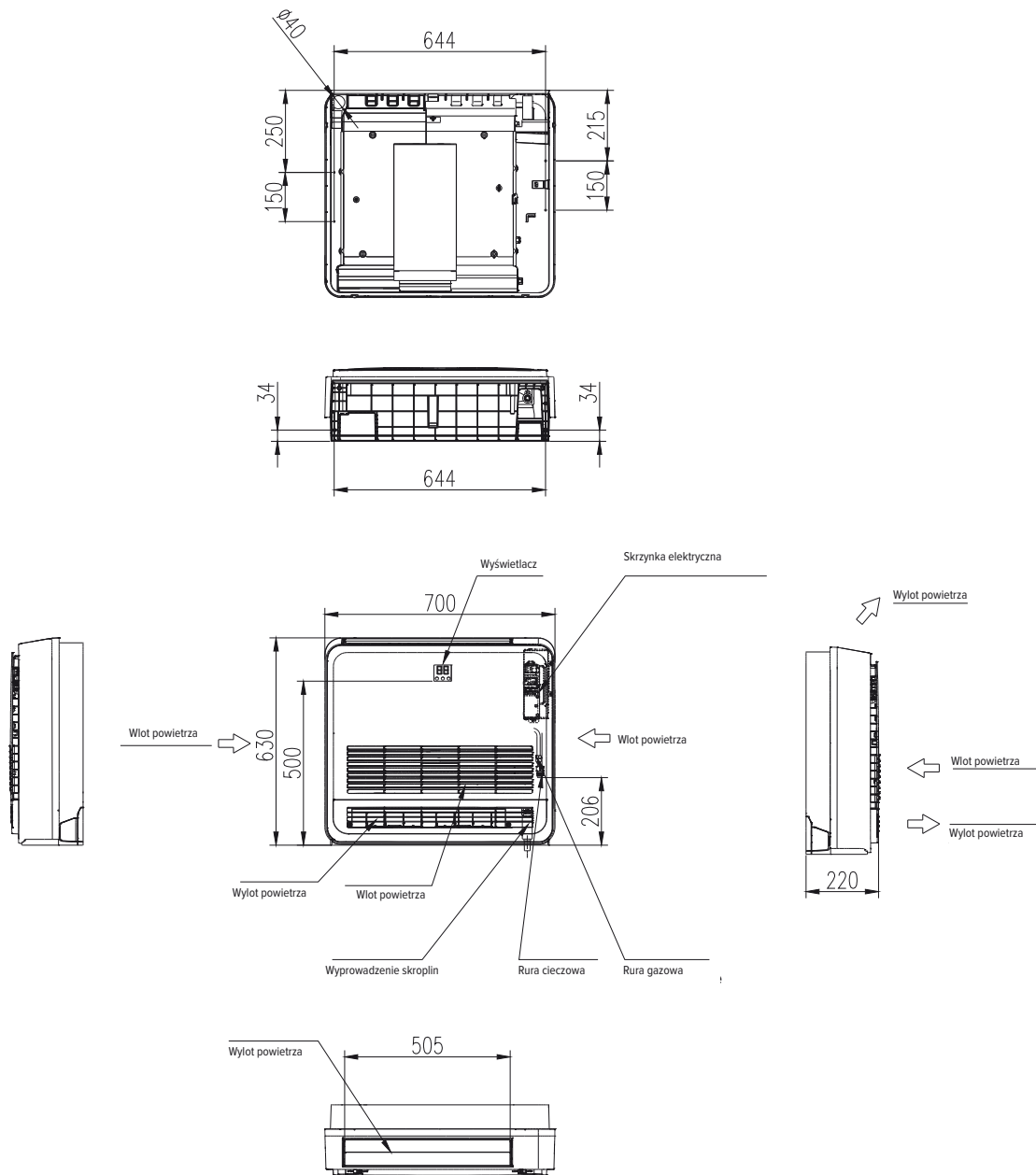

Jednostki konsolowe



2,95 kW
3,52 kW
5,00 kW



Model		AKT26UR4RRK4	AKT35UR4RSK4	AKT52UR4RSK4
Standard wyposażenia		Pilot bezprzewodowy R2-01		
Model jednostki wew.		AKT26UR4RK4	AKT35UR4RK4	AKT52UR4RK4
Model jednostki zew.		AUW26U4RR4	AUW35U4RS4	AUW52U4RS4
Tryb chłodzenia				
Wydajność nominalna	W	2950	3520	5000
Moc elektryczna nominalna	W	820	1005	1540
Prąd znamionowy	A	4,3	4,5	7,2
Współczynnik EER	W/W	3,59	3,5	3,24
Współczynnik SEER	W/W	6,50	6,50	6,50
Klasa energetyczna chłodzenie	-	A++	A++	A++
Tryb grzania				
Wydajność nominalna	W	3050	3800	5100
Moc elektryczna nominalna	W	750	995	1374
Prąd znamionowy	A	3,5	4,4	6,9
Współczynnik COP	W/W	4,06	3,82	3,71
Współczynnik SCOP	W/W	4,20	4,10	4,10
Klasa energetyczna chłodzenie	-	A+	A+	A+
Jednostka wewnętrzna				
Wielkość przepływu powietrza (Hi/Med/Lo)	m ³ /h	520/410/320	600/510/440	700/600/470
Poziom ciśnienia akustycznego (Hi/Med/Lo)	dB(A)	39/33/28	40/35/33	44/40/35
Wymiary netto (szer. x wys. x gł.)	mm	700×630×220	700×630×220	700×630×220
Wymiary transportowe (szer. x wys. x gł.)	mm	840×730×340	840×730×340	840×730×340
Ciężar netto / transportowy	kg	15,0/19,0	15,0/19,0	15,0/19,0
Zasilanie	f / V / Hz	1 / 220-240 / 50	1 / 220-240 / 50	1 / 220-240 / 50
Jednostka zewnętrzna				
Poziom ciśnienia akustycznego	dB(A)	48	50	51
Wymiary netto (szer. x wys. x gł.)	mm	730×540×260	810×580×280	810×580×280
Wymiary transportowe (szer. x wys. x gł.)	mm	860×590×400	940×640×420	940×640×420
Ciężar netto / transportowy	kg	28,0/31,0	34,0/38,5	36,0/40,0
Zasilanie	f / V / Hz	1 / 220-240 / 50	1 / 220-240 / 50	1 / 220-240 / 50
Zakres temperatur pracy (chłodzenie)	°C	-15°C ~ 48°C		
Zakres temperatur pracy (grzanie)	°C	-15°C ~ 24°C		
Instalacja rurowa				
Średnica rury cieczowej	Ømm (cal)	Ø6,35(1/4')	Ø6,35(1/4')	Ø6,35 (1/4')
Średnica rury gazowej	Ømm (cal)	Ø9,52 (3/8')	Ø9,52 (3/8')	Ø12,7 (1/2')
Maks. długość rur / przewyższenie	m	25/10	25/15	30/15
Czynnik chłodniczy				
Typ	-	R32		
GWP	-	675		
Napełnienie fabryczne	kg	0,75	0,85	0,97
Ekwiwalent CO ₂	t	0,51	0,57	0,65

Powyższe dane konstrukcyjne oraz parametry techniczne podaje się z zastrzeżeniem, że na chwilę obecną mogą być już nieaktualne z uwagi na ciągłe udoskonalanie naszych produktów. Podane w powyższej tabeli wartości poziomu hałasu specyfikują poziom hałasu osiągnięty w warunkach komory bezechowej.

Klimatyzatory komercyjne LCAC



Łatwa
instalacja



Szeroki zakres
temperatur



Sygnalizacja
wycieku czynnika



Złącze serwisowe
Hi-Checker

Jednostki zewnętrzne



Rysunki instalacyjne do pobrania



2,5 kW
3,5 kW



5,0 kW



7,0 kW



10,0 kW
12,5 kW



14,0 kW
17,5 kW



20,0 kW
25,0 kW

Model		AUW26U-4RR4	AUW35U-4RS4	AUW52U-4RS4	AUW71U-4RF4	AUW105U-4RA4	AUW125U-4RT5	AUW140U-6RP4	AUW175U-6RP4	AUW200U-6RZ8	AUW250U-6RZ8
Parametry eksploatacyjne											
Wielkość przepływu powietrza	m ³ /h	1850	2300	2300	3150	3800	5800	6300	6300	11500	11500
Poziom ciśnienia akustycznego	dB(A)	48	50	51	56	57	62	59	63	61	61
Poziom mocy akustycznej	dB(A)	62	62	64	68	70	75	73	77	77	77
Wymiary netto (szer. x wys. x gł.)	mm	730 × 540 × 260	810 × 580 × 280	810 × 580 × 280	860 × 670 × 310	950 × 840 × 340	950 × 1050 × 340	950 × 1386 × 340	950 × 1386 × 340	1100 × 1650 × 390	1100 × 1650 × 390
Wymiary transportowe (szer. x wys. x gł.)	mm	860 × 590 × 400	940 × 640 × 420	940 × 640 × 420	990 × 730 × 450	1110 × 920 × 460	1110 × 1200 × 460	1110 × 1530 × 460	1110 × 1530 × 460	1110 × 1530 × 460	1110 × 1530 × 460
Ciężar netto / transportowy	kg	28,0/31,0	34,0/38,5	36,0/40,0	49,0/53,0	70,0/75,0	85,0/97,0	101,5/114,5	109,0/122,0	140,0/157,0	140,0/157,0
Zasilanie	f / V / Hz	1 / 220-240 / 50	1 / 220-240 / 50	1 / 220-240 / 50	1 / 220-240 / 50	1 / 220-240 / 50	1 / 220-240 / 50	3 / 380-415 / 50	3 / 380-415 / 50	3 / 380-415 / 50	3 / 380-415 / 50
Zakres temperatur pracy (chłodzenie)	°C	-15°C ~ 48°C								-15°C ~ 50°C	
Zakres temperatur pracy (grzanie)	°C	-15°C ~ 24°C								-20°C ~ 24°C	
Instalacja rurowa											
Średnica rury ciepczej	Ømm (cal)	Ø6,35(1/4')	Ø6,35(1/4')	Ø6,35 (1/4')	Ø9,52 (3/8')	Ø9,52 (3/8')	Ø9,52 (3/8')	Ø9,52 (3/8')	Ø9,52 (3/8')	Ø9,52 (3/8')	Ø9,52 (3/8')
Średnica rury gazowej	Ømm (cal)	Ø9,52 (3/8')	Ø9,52 (3/8')	Ø12,7 (1/2')	Ø15,88 (5/8')	Ø15,88 (5/8')	Ø15,88 (5/8')	Ø15,88 (5/8')	Ø15,88 (5/8')	Ø22,22 (5/8')	Ø22,22 (5/8')
Maks. długość rur / przewyższenie	m	25/10	25/15	30/15	50/30	50/30	50/30	50/30	50/30	75/30	75/31
Dodatkowe doładowanie czynnikiem chłodniczym dla rur o długości ponad 5 m	g/m	12	12	12	28	28	28	28	28	35	35
Czynnik chłodniczy											
Typ	-	R32									
GWP	-	675									
Napełnienie fabryczne	kg	0,75	0,85	0,97	1,40	2,00	2,50	3,00	3,40	4,60	4,60
Ekwiwalent CO ₂	t	0,51	0,57	0,65	0,95	1,35	1,69	2,03	2,30	3,10	3,10

Powyższe dane konstrukcyjne oraz parametry techniczne podaje się z zastrzeżeniem, że na chwilę obecną mogą być już nieaktualne z uwagi na ciągłe udoskonalanie naszych produktów. Podane w powyższej tabeli wartości poziomu hałasu specyfikują poziom hałasu osiągnięty w warunkach komory bezdechowej.

Klimatyzatory komercyjne LCAC



Dostarczanie chłodu i ciepła

Szeroki zakres temperatur

Chłodzenie: $-15^{\circ}\text{C} \div 48^{\circ}\text{C}$

Grzanie: $-15^{\circ}\text{C} \div 24^{\circ}\text{C}$

Podane zakresy temperatur obejmują większość krajów i regionów o warunkach klimatycznych T1 i T2.

Uwaga: sprawdź zakres temperatur w specyfikacji konkretnego modelu.

Elementy podnoszące bezpieczeństwo eksploatacyjne

Sygnalizacja wycieku

Gdy poziom wycieku czynnika chłodniczego osiągnie określoną wartość, system sterowania wygeneruje alarm o błędzie i wyłączy klimatyzator, aby uniknąć zagrożenia, szczególnie w przypadku urządzeń pracujących na czynniku R32.

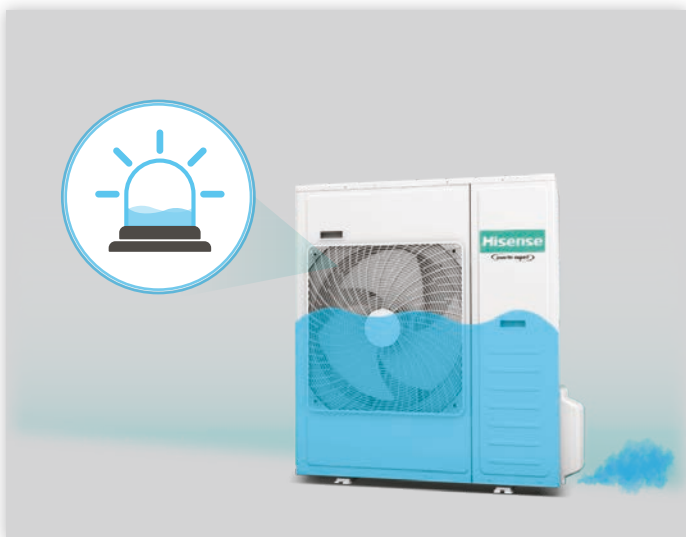

Łatwa diagnostyka i naprawa

Złącze serwisowe Hi-Checker

Hi-Checker to aplikacja przeznaczona do rejestrowania i monitorowania danych operacyjnych klimatyzatorów inwerterowych marki Hisense. Oprogramowanie Hi-Checker stanowi pomocne narzędzie w zapewnieniu szybkiego, skutecznego i profesjonalnego serwisu posprzedażowego.



Jednostki wewnętrzne

Jednostki kanałowe

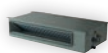

Model
ADT26UX4RBL4
ADT35UX4RBL4
ADT52UX4RCL4



Moc
2,90 kW, 3,52 kW, 5,30 kW



AUD71UX4RDH4
AUD105UX4RDH4



7,20 kW, 10,50 kW



AUD125UX4RHH4
AUD140UX4RHH4
AUD175UX4RHH4



12,50 kW, 14,40 kW, 17,50 kW



AUD200UX6RZPH8
AUD250UX6RZPH8



20,00 kW, 23,00 kW

Jadnostki kasetownowe compact

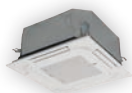

ACT26UR4RCA4
ACT35UR4RCA4
ACT52UR4RCA4



2,84 kW, 3,75 kW, 5,20 kW

Jadnostki kasetownowe



AUC71UR4RGB4
AUC105UR4RGB4
AUC125UR4RHB4
AUC140UR4RHB4
AUC175UR4RHB4



7,30 kW, 10,50 kW, 12,70 kW, 14,40kW, 17,50 kW

Jednostki konsolowe



AKT26UR4RK4
AKT35UR4RK4
AKT52UR4RK4



2,95 kW, 3,52 kW, 5,00 kW

Jednostki przypodłogowo-podsufitowe



AVT52UR4RA4
AUV71UR4RA4



5,28 kW, 6,90 kW



AUV105UR4RB4



10,00 kW

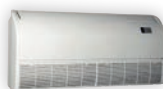

AUV125UR4RC4
AUV140UR4RC4
AUV175UR4RC4



12,70 kW, 14,30 kW, 17,00 kW

Jednostki zewnętrzne



AUW26U4RR4
AUW35U4RS4
AUW52U4RS4
AUW71U4RF4



2,6 kW, 3,5 kW, 5,2 kW, 7,1 kW



AUW105U4RA4
AUW125U6RT4



10,5 kW, 12,5 kW



AUW140U6RP4
AUW175U6RP4



14,0 kW, 17,5 kW



AUW200U6RZ8
AUW250U6RZ8



20,00 kW, 23,00 kW



Klimatyzatory komercyjne Multi Split Free Match



Klimatyzatory komercyjne Multi Split Free Match



Technologia Free Match Hisense

Wysoka efektywność i zapobieganie tworzeniu się lodu

Nowa ścieżka przepływu czynnika

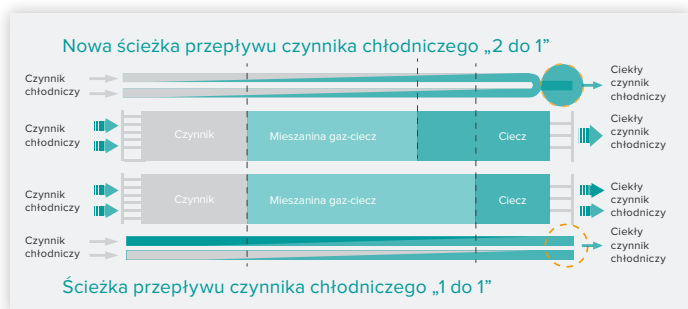

Konstrukcja z odwróconym przepływem czynnika chłodniczego znacząco poprawia sprawność wymiennika. W dolnych odcinkach przepływu czynnik podlega intensywnemu schładzaniu, co poprawia wydajność chłodniczą i pozwala wydłużyć dopuszczalną długość orurowania między jednostkami wewnętrznymi i zewnętrznymi. Natomiast przy włączonym trybie grzania rozwiązanie to zapobiega oblodzeniu dolnej części wymiennika ciepła.

Indywidualnie sterowane jednostki wewnętrzne podłączone do jednej jednostki zewnętrznej

Możliwość podłączenia do 5 jednostek serii Free Match



Do jednej jednostki zewnętrznej serii Free Match można podłączyć maksymalnie do 5 różnych typów jednostek wewnętrznych, z możliwością indywidualnego sterowania pracą poszczególnych jednostek.

Uwaga: więcej informacji można znaleźć w tabeli konfiguracji klimatyzatorów Free Match.

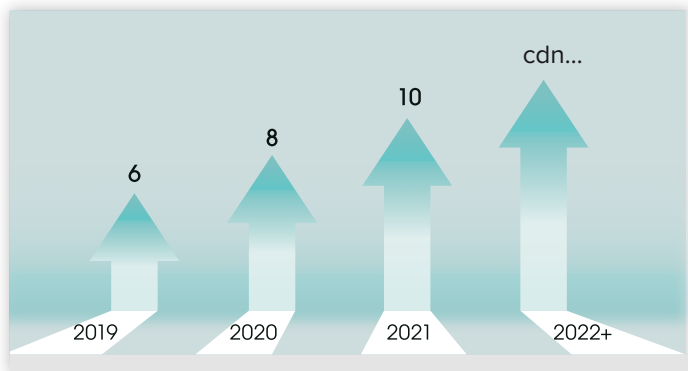

Różne opcje rozbudowy i ulepszeń

Szeroka gama modeli

W 2021 roku nasza oferta będzie obejmować 10 modeli serii R32 Free Match, aby zapewnić klientom większy wybór. Wszystkie urządzenia tej serii produkcyjnej są zasilane prądem stałym, dzięki czemu mogą być używane w krajach i regionach o częstotliwości napięcia 50 Hz lub 60 Hz.

Zakres wydajności: 4100 W ~ 10 000 W

Zakres konfiguracji: 1 do 2 ~ 1 do 4



Unikalna konstrukcja z różnymi opcjami montażu

Kompaktowa budowa

Lżejsze i bardziej kompaktowe urządzenia ułatwiają montaż oraz zapewniają elastyczność w zakresie miejsca instalacji. Mniejsza objętość opakowania pozwala na lepsze wykorzystanie przestrzeni i korzystanie z różnych środków transportu.

Uwaga: Hisense posiada w ofercie najbardziej kompaktowy model jednostki zewnętrznej typu multi-split 1 na 2 w swojej klasie.

Klimatyzatory komercyjne Multi Split Free Match

Jednostka zewnętrzna

Możliwości podłączenia jednostek wewnętrznych



4,1 kW lub 5,2 kW (2 pokoje)



6,3 kW (3 pokoje)



7,2 kW (3 pokoje)



8,0 kW (4 pokoje)



10,0 kW (4 pokoje)

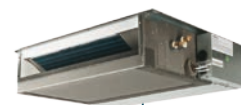

12,5 kW (5 pokoi)



Jednostki wewnętrzne



Jednostki ścienna multisplit Energy Pro		QE25XV0EG	QE35XV0EG
Standard wyposażenia		Pilot bezprzewodowy RTY3, sterowanie kartą hotelową	
Parametry eksploatacyjne			
Wydajność chłodnicza	W	2600	3500
Wydajność grzewcza	W	3200	4200
Moc elektryczna nominalna	W	26	30
Prąd znamionowy	A	0,13	0,15
Zasilanie	f / V / Hz	1 / 220-240 / 50	1 / 220-240 / 50
Wielkość przepływu powietrza (bieg wysoki)	m ³ /h	600	650
Poziom ciśnienia akustycznego	dB(A)	39/26	39/26
Wymiary netto (szer. x wys. x gł.)	mm	835 × 305 × 198	835 × 305 × 198
Wymiary transportowe (szer. x wys. x gł.)	mm	950 × 320 × 320	950 × 320 × 320
Ciężar netto / transportowy	kg	10 / 12,5	10 / 12,5
Instalacja rurowa			
Średnica rury cieczowej	Ømm (cal)	Ø6,35 (1/4")	Ø6,35 (1/4")
Średnica rury gazowej	Ømm (cal)	Ø9,52 (3/8")	Ø9,52 (3/8")



Jednostki ścienna multisplit Energy SE		KA25MR0EG	KA35XR0EG	KA50BS0EG	KA70KT0EG
Standard wyposażenia		Pilot bezprzewodowy R2-01-1, sterowanie kartą hotelową			
Parametry eksploatacyjne					
Wydajność chłodnicza	W	2600	3500	5000	7000
Wydajność grzewcza	W	3000	3900	5400	7500
Moc elektryczna nominalna	W	22	24	45	52
Prąd znamionowy	A	0,3	0,3	0,4	0,5
Zasilanie	f / V / Hz	1 / 220-240 / 50	1 / 220-240 / 50	1 / 220-240 / 50	1 / 220-240 / 50
Wielkość przepływu powietrza (bieg wysoki)	m ³ /h	520	580	950	1100
Poziom ciśnienia akustycznego	dB(A)	39/26	40/26	44/32	48/35
Wymiary netto (szer. x wys. x gł.)	mm	798 × 256 × 191	798 × 256 × 191	896 × 300 × 214	1008 × 325 × 217
Wymiary transportowe (szer. x wys. x gł.)	mm	850 × 320 × 260	850 × 320 × 260	960 × 365 × 300	1120 × 390 × 315
Ciężar netto / transportowy	kg	7,5 / 9,2	7,5 / 9,2	10,3 / 12,3	12 / 14,5
Instalacja rurowa					
Średnica rury cieczowej	Ømm (cal)	Ø6,35 (1/4")	Ø6,35 (1/4")	Ø6,35 (1/4")	Ø9,52 (3/8")
Średnica rury gazowej	Ømm (cal)	Ø9,52 (3/8")	Ø9,52 (3/8")	Ø12,7 (1/2")	Ø15,88 (5/8")

Klimatyzatory komercyjne Multi Split Free Match



Jednostki ściennie multisplit Mini Apple Pie		TG20YD00G	TG25VE0BG	TG35VE0BG	TG50XA0BG	TG70BB0CG
Standard wyposażenia		Pilot bezprzewodowy R2-01, sterowanie kartą hotelową				
Parametry eksploatacyjne						
Wydajność chłodnicza	W	2100	2600	3500	5000	7000
Wydajność grzewcza	W	2500	2800	4000	5600	7100
Moc elektryczna nominalna	W	43	45	45	70	52
Prąd znamionowy	A	0,2	0,2	0,2	0,3	0,24
Zasilanie	f / V / Hz	1 / 220-240 / 50	1 / 220-240 / 50	1 / 220-240 / 50	1 / 220-240 / 50	1 / 220-240 / 50
Wielkość przepływu powietrza (bieg wysoki)	m ³ /h	500	550	600	1000	1100
Poziom ciśnienia akustycznego	dB(A)	39/26	39/26	40/28	46/33	48/35
Wymiary netto (szer. x wys. x gł.)	mm	880 × 275 × 207	950 × 272 × 207	950 × 272 × 207	1050 × 320 × 235	1219 × 320 × 235
Wymiary transportowe (szer. x wys. x gł.)	mm	930 × 335 × 260	1000 × 335 × 260	1000 × 335 × 260	1118 × 392 × 318	1315 × 392 × 318
Ciężar netto / transportowy	kg	8 / 9,5	9 / 11	9 / 11	12 / 15	13 / 15,5
Instalacja rurowa						
Średnica rury ciecowej	Ømm (cal)	Ø6,35 (1/4")	Ø6,35 (1/4")	Ø6,35 (1/4")	Ø6,35 (1/4")	Ø9,52 (3/8")
Średnica rury gazowej	Ømm (cal)	Ø9,52 (3/8")	Ø9,52 (3/8")	Ø9,52 (3/8")	Ø12,7 (1/2")	Ø15,88 (5/8")



Jednostki ściennie multisplit Apple Pie Pro		TG25VE0EG	TG35VE0EG	TG50XA0EG
Standard wyposażenia		Pilot bezprzewodowy R2-01-1, sterowanie kartą hotelową		
Parametry eksploatacyjne				
Wydajność chłodnicza	W	2600	3500	5000
Wydajność grzewcza	W	2800	4000	5600
Moc elektryczna nominalna	W	45	45	70
Prąd znamionowy	A	0,2	0,2	0,3
Zasilanie	f / V / Hz	1 / 220-240 / 50	1 / 220-240 / 50	1 / 220-240 / 50
Wielkość przepływu powietrza (bieg wysoki)	m ³ /h	550	600	1000
Poziom ciśnienia akustycznego	dB(A)	39/26	40/28	46/33
Wymiary netto (szer. x wys. x gł.)	mm	950 × 272 × 207	950 × 272 × 207	1050 × 320 × 235
Wymiary transportowe (szer. x wys. x gł.)	mm	1000 × 335 × 260	1000 × 335 × 260	1118 × 392 × 318
Ciężar netto / transportowy	kg	9 / 11	9 / 11	12 / 15
Instalacja rurowa				
Średnica rury ciecowej	Ømm (cal)	Ø6,35 (1/4")	Ø6,35 (1/4")	Ø6,35 (1/4")
Średnica rury gazowej	Ømm (cal)	Ø9,52 (3/8")	Ø9,52 (3/8")	Ø12,7 (1/2")

Jednostki wewnętrzne



Jednostki ścienna multisplit Mini Apple Pie		TG25VE0A	TG35VE0A	TG50XA0A	TG70BB0B
Standard wyposażenia		Pilot bezprzewodowy R2-01, sterowanie kartą hotelową			
Parametry eksploatacyjne					
Wydajność chłodnicza	W	2600	3500	5000	7000
Wydajność grzewcza	W	2800	4000	5600	7100
Moc elektryczna nominalna	W	45	45	70	52
Prąd znamionowy	A	0,2	0,2	0,3	0,24
Zasilanie	f / V / Hz	1 / 220-240 / 50	1 / 220-240 / 50	1 / 220-240 / 50	1 / 220-240 / 50
Wielkość przepływu powietrza (bieg wysoki)	m ³ /h	550	600	1000	1100
Poziom ciśnienia akustycznego	dB(A)	39/26	40/28	46/33	48/35
Wymiary netto (szer. x wys. x gł.)	mm	950 × 272 × 207	950 × 272 × 207	1050 × 320 × 235	1219 × 320 × 235
Wymiary transportowe (szer. x wys. x gł.)	mm	1000 × 335 × 260	1000 × 335 × 260	1118 × 392 × 318	1315 × 392 × 318
Ciężar netto / transportowy	kg	9 / 11	9 / 11	12 / 15	13 / 15,5
Instalacja rurowa					
Średnica rury cieczowej	Ømm (cal)	Ø6,35 (1/4")	Ø6,35 (1/4")	Ø6,35 (1/4")	Ø9,52 (3/8")
Średnica rury gazowej	Ømm (cal)	Ø9,52 (3/8")	Ø9,52 (3/8")	Ø12,7 (1/2")	Ø15,88 (5/8")



Klimatyzatory komercyjne Multi Split Free Match



Jednostki kasetonowe multisplit		ACT26UR4RCA4	ACT35UR4RCA4	ACT52UR4RCA4
Standard wyposażenia		Pilot bezprzewodowy R2-01, pompka skroplin		
Parametry eksploatacyjne				
Wydajność chłodnicza	W	2840	3750	5200
Wydajność grzewcza	W	3130	4000	5900
Moc elektryczna nominalna	W	22	35	41
Prąd znamionowy	A	0,2	0,2	0,9
Zasilanie	f / V / Hz	1 / 220-240 / 50	1 / 220-240 / 50	1 / 220-240 / 50
Wielkość przepływu powietrza (Hi/Med/Lo)	m ³ /h	520/410/320	600/500/400	700/600/510
Poziom ciśnienia akustycznego (Hi/Med/Lo)	dB(A)	34/30/26	38/34/30	42/38/34
Wymiary netto (szer. x wys. x gł.)	mm	570×215×570	570×215×570	570×215×570
Wymiary transportowe (szer. x wys. x gł.)	mm	730×292×668	730×292×668	730×292×668
Ciężar netto / transportowy	kg	14,5/17,5	15,5/18,5	15,5/18,5
Panel		PE-EA-B29		
Wymiary netto (szer. x wys. x gł.)	mm	620×40×620	620×40×620	620×40×620
Wymiary transportowe (szer. x wys. x gł.)	mm	690×115×680	690×115×680	690×115×680
Ciężar netto / transportowy	kg	2,6/4,5	2,6/4,5	2,6/4,5
Instalacja rurowa				
Średnica rury cieczowej	Ømm (cal)	Ø6,35 (1/4")	Ø6,35 (1/4")	Ø6,35 (1/4")
Średnica rury gazowej	Ømm (cal)	Ø9,52 (3/8")	Ø9,52 (3/8")	Ø12,7 (1/2")



Jednostki kanałowe multisplit		ADT26UX4RBL4	ADT35UX4RBL4	ADT52UX4RCL4	AUD71UX4RCL4
Standard wyposażenia		Sterownik przewodowy YXE-C01U1(E), pilot bezprzewodowy R2-01, pompka skroplin, filtr w komplecie			
Parametry eksploatacyjne					
Wydajność chłodnicza	W	2900	3620	5300	7200
Wydajność grzewcza	W	3100	3800	5800	7900
Moc elektryczna nominalna	W	22	25	32	40
Prąd znamionowy	A	0,1	0,1	0,5	0,6
Zasilanie	f / V / Hz	1 / 220-240 / 50	1 / 220-240 / 50	1 / 220-240 / 50	1 / 220-240 / 51
Wielkość przepływu powietrza (Hi/Med/Lo)	m ³ /h	520/420/350	600/484/400	900/770/650	1000/700/490
Spręż ESP	Pa	0 (0°50)	0 (0°50)	0 (0°50)	0 (0°40)
Poziom ciśnienia akustycznego (Hi/Med/Lo)	dB(A)	32/29/26	36/33/30	41/37/33	39/35/32
Wymiary netto (szer. x wys. x gł.)	mm	910×190×447	910×190×447	1180×190×447	1180×190×447
Wymiary transportowe (szer. x wys. x gł.)	mm	1080×285×565	1080×285×565	1350×285×565	1350×285×565
Ciężar netto / transportowy	kg	18,0/21,5	18/21,5	22,5/26	22,5/26
Instalacja rurowa					
Średnica rury cieczowej	Ømm (cal)	Ø6,35 (1/4")	Ø6,35 (1/4")	Ø6,35 (1/4")	Ø9,52 (3/8")
Średnica rury gazowej	Ømm (cal)	Ø9,52 (3/8")	Ø9,52 (3/8")	Ø12,7 (1/2")	Ø15,88 (5/8")

Jednostki wewnętrzne

R32

Full DC
inverter

WiFi
READY



Jednostki konsolowe multisplit		AKT26UR4RK4	AKT35UR4RK4	AKT52UR4RK4
Standard wyposażenia		Sterownik bezprzewodowy R2-01		
Parametry eksploatacyjne				
Wydajność chłodnicza	W	2950	3520	5000
Wydajność grzewcza	W	3050	3800	5100
Moc elektryczna nominalna	W	22	25	35
Prąd znamionowy	A	0,1	0,1	0,5
Zasilanie	f / V / Hz	1 / 220-240 / 50	1 / 220-240 / 50	1 / 220-240 / 50
Wielkość przepływu powietrza (Hi/Med/Lo)	m ³ /h	520/410/320	600/510/440	700/570/470
Poziom ciśnienia akustycznego (Hi/Med/Lo)	dB(A)	39/33/28	38/35/33	44/40/35
Wymiary netto (szer. x wys. x gł.)	mm	700×630×220	700×630×220	700×630×220
Wymiary transportowe (szer. x wys. x gł.)	mm	840×730×340	840×730×340	840×730×340
Ciężar netto / transportowy	kg	15/19	15/19	15/19
Instalacja rurowa				
Średnica rury cieczowej	Ømm (cal)	Ø6,35(1/4")	Ø6,35(1/4")	Ø6,35 (1/4")
Średnica rury gazowej	Ømm (cal)	Ø9,52 (3/8")	Ø9,52 (3/8")	Ø12,7 (1/2")

R32

Full DC
inverter

WiFi
READY



Jednostka przypodłogowo-podsufitowa multisplit		AVT52UR4RA4
Standard wyposażenia		Sterownik bezprzewodowy R2-01
Parametry eksploatacyjne		
Wydajność chłodnicza	W	5280
Wydajność grzewcza	W	5600
Moc elektryczna nominalna	W	38
Prąd znamionowy	A	0,5
Zasilanie	f / V / Hz	1 / 220-240 / 50
Wielkość przepływu powietrza (Hi/Med/Lo)	m ³ /h	800/690/600
Poziom ciśnienia akustycznego (Hi/Med/Lo)	dB(A)	40/36/33
Wymiary netto (szer. x wys. x gł.)	mm	990×680×230
Wymiary transportowe (szer. x wys. x gł.)	mm	1100×820×350
Ciężar netto / transportowy	kg	30/35
Instalacja rurowa		
Średnica rury cieczowej	Ømm (cal)	Ø6,35 (1/4")
Średnica rury gazowej	Ømm (cal)	Ø12,7 (1/2")

Klimatyzatory komercyjne Multi Split Free Match



Kompaktowa
budowa



Wykrywanie
wycieku czynnika



Szeroka gama
modeli



Nowa ścieżka
przepływu czynnika

Jednostki zewnętrzne

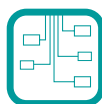

4,1 kW
5,2 kW



6,3 kW
7,2 kW



8,0 kW
10,0 kW



12,5 kW

Seria „Free Match”		Maks. 2 jednostki wewnętrzne	Maks. 2 jednostki wewnętrzne	Maks. 3 jednostki wewnętrzne	Maks. 3 jednostki wewnętrzne	Maks. 4 jednostki wewnętrzne	Maks. 4 jednostki wewnętrzne	Maks. 5 jednostki wewnętrzne
Model		2AMW42U4RRA	2AMW50U4RXA	3AMW62U4RFA	3AMW72U4RFA	4AMW81U4RAA	4AMW105U-4RAA	5AMW125U-4RTA
Tryb chłodzenia								
Wydajność nominalna	W	4100 (1400 - 5500)	5200 (1800 - 6600)	6300 (2020 - 8450)	7200 (2090 - 9650)	8000 (2600 - 11500)	10000 (2600 - 11500)	12500 (3800 - 15300)
Moc elektryczna nominalna	W	1000	1380	1470	1870	2250	3100	3610
Prąd znamionowy	A	4,35	6,20	6,40	8,10	10,00	13,80	15,60
Współczynnik EER	-	4,10	3,77	4,29	3,85	3,56	3,23	3,46
Współczynnik SEER	-	6,61	7,21	6,9	6,8	7,01	6,5	6,5
Klasa energetyczna chłodzenie	-	A++	A++	A++	A++	A++	A++	A++
Tryb grzania								
Wydajność nominalna	W	4500 (900 - 5600)	6000 (1400 - 7200)	7200 (1900 - 8850)	7920 (2000 - 10000)	9000 (2200 - 12000)	11000 (2200 - 12000)	13500 (3300 - 17200)
Moc elektryczna nominalna	W	1000	1430	1780	2030	2250	2800	3600
Prąd znamionowy	A	4,35	6,40	7,80	8,80	10,00	12,4	15,60
Współczynnik COP	-	4,50	4,20	4,04	3,90	4,00	3,93	3,75
Współczynnik SCOP	-	4,10	4,10	4,01	4,01	4,05	4,01	3,72
Klasa energetyczna grzanie	-	A+	A+	A+	A+	A+	A+	A+
Jednostka zewnętrzna								
Poziom ciśnienia akustycznego	dB(A)	53	55	55	55	60	60	61
Wymiary netto (szer. x wys. x gł.)	mm	730×540×260	810×580×280	860×670×310	860×670×310	950×840×340	950×840×340	950×1050×340
Wymiary transportowe (szer. x wys. x gł.)	mm	860×590×400	940×630×385	990×730×450	990×730×450	1110×920×460	1110×920×460	1110×1200×460
Ciężar netto / transportowy	kg	34 / 36	37 / 39,5	49 / 54	49 / 54	73 / 78	73 / 78	90 / 102
Zasilanie	f / V / Hz	220~240 / 50 / 1f	220~240 / 50 / 1f	220~240 / 50 / 1f	220~240 / 50 / 1f	220~240 / 50 / 1f	220~240 / 50 / 1f	220~240 / 50 / 1f
Zakres temperatur pracy (chłodzenie)	°C	-15°C ~ 48°C						
Zakres temperatur pracy (grzanie)	°C	-15°C ~ 24°C						
Instalacja rurowa								
Średnica rury cieczowej	Ømm (cal)	Ø6,35 (1/4) x 2	Ø6,35 (1/4) x 2	Ø6,35 (1/4) x 3	Ø6,35 (1/4) x 3	Ø6,35 (1/4) x 4	Ø6,35 (1/4) x 4	Ø6,35 (1/4) x 5
Średnica rury gazowej	Ømm (cal)	Ø9,52 (3/8) x 2	Ø9,52 (3/8) x 2	Ø9,52 (3/8) x 3	Ø9,52 (3/8) x 3	Ø9,52 (3/8) x 4	Ø9,52 (3/8) x 4	Ø9,52 (3/8) x 5
Maks. łączna długość rur / przewyższenie	m	30 / 15	30 / 15	45 / 15	45/15	60 / 15	60 / 15	80 / 15
Maks. łączna długość rur bez dopełnienia czynnika	m	15	15	15	15	20	20	25
Dodatkowa ilość czynnika	g/m	12 g/m ponad 15 m	12 g/m ponad 15 m	12 g/m ponad 15 m	12 g/m ponad 15 m	12 g/m ponad 20 m	12 g/m ponad 20 m	12 g/m ponad 25 m
Czynnik chłodniczy								
Typ	-	R32						
GWP	-	675						
Napełnienie fabryczne	kg	0,95	1,07	1,45	1,45	2,20	2,20	2,20
Ekwiwalent CO ₂	t	0,64	0,72	0,98	0,98	1,49	1,49	1,49

Powyższe dane konstrukcyjne oraz parametry techniczne podaje się z zastrzeżeniem, że na chwilę obecną mogą być już nieaktualne z uwagi na ciągłe udoskonalanie naszych produktów. Podane w powyższej tabeli wartości poziomu hałasu specyfikują poziom hałasu osiągnięty w warunkach komory bezechowej.

Klimatyzatory komercyjne Multi Split Free Match

Rysunki instalacyjne

2AMW42U4RRA

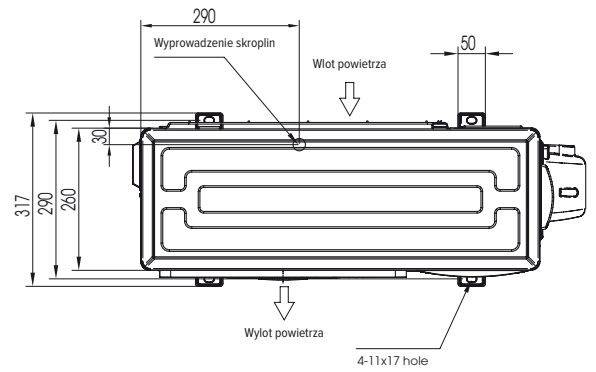
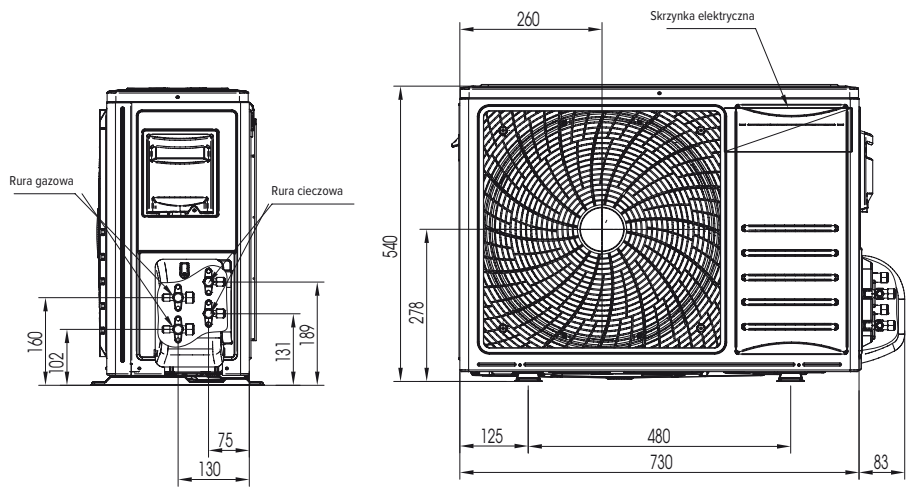

2AMW50U4RXA

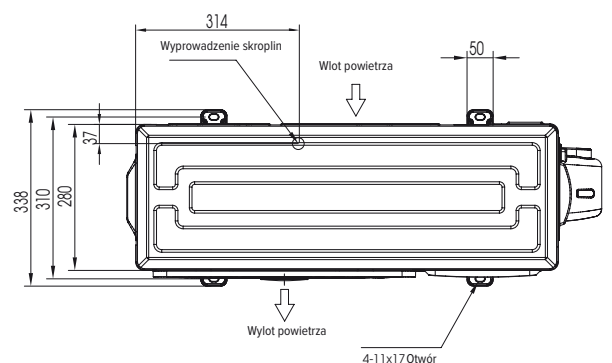
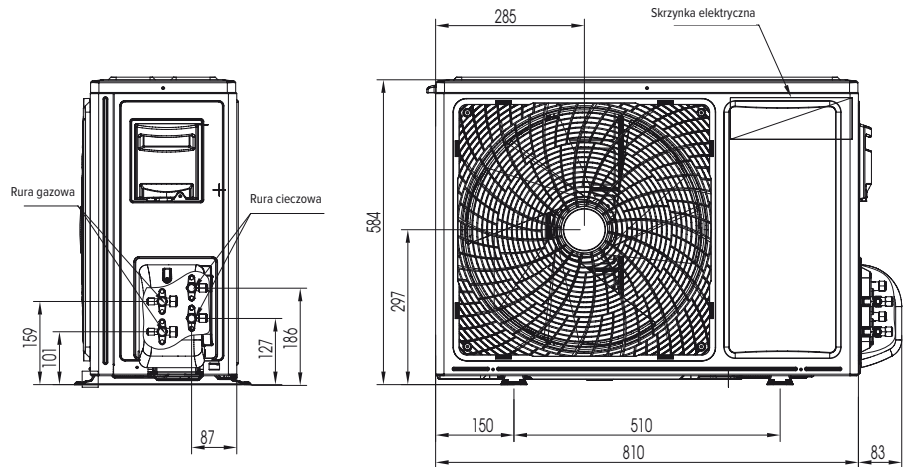

Rysunki instalacyjne

3AMW62U4RFA

3AMW72U4RFA

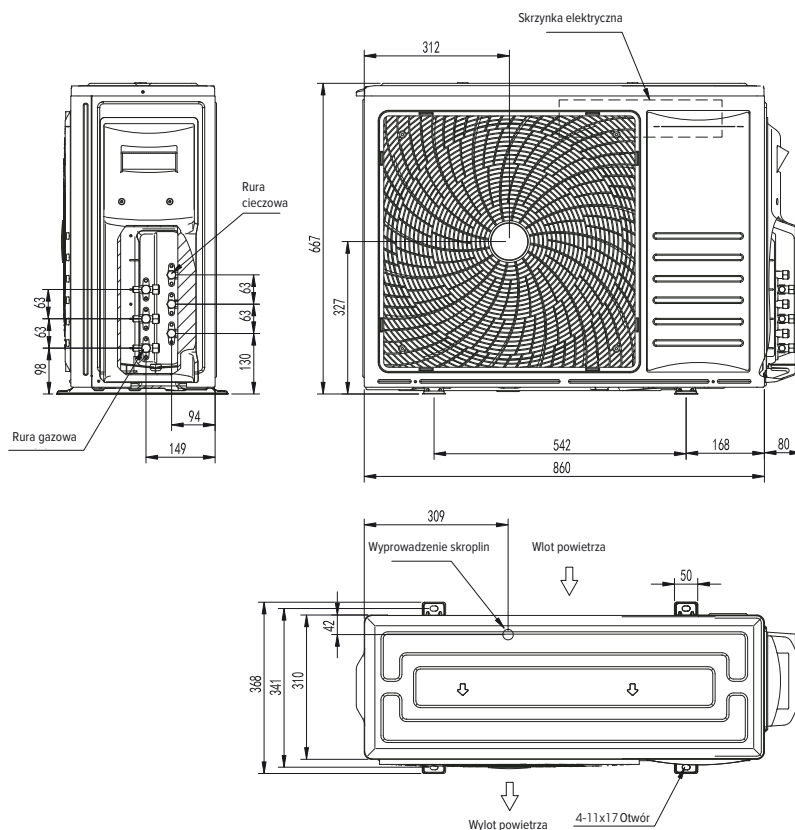

4AMW81U4RAA

4AMW105U4RAA

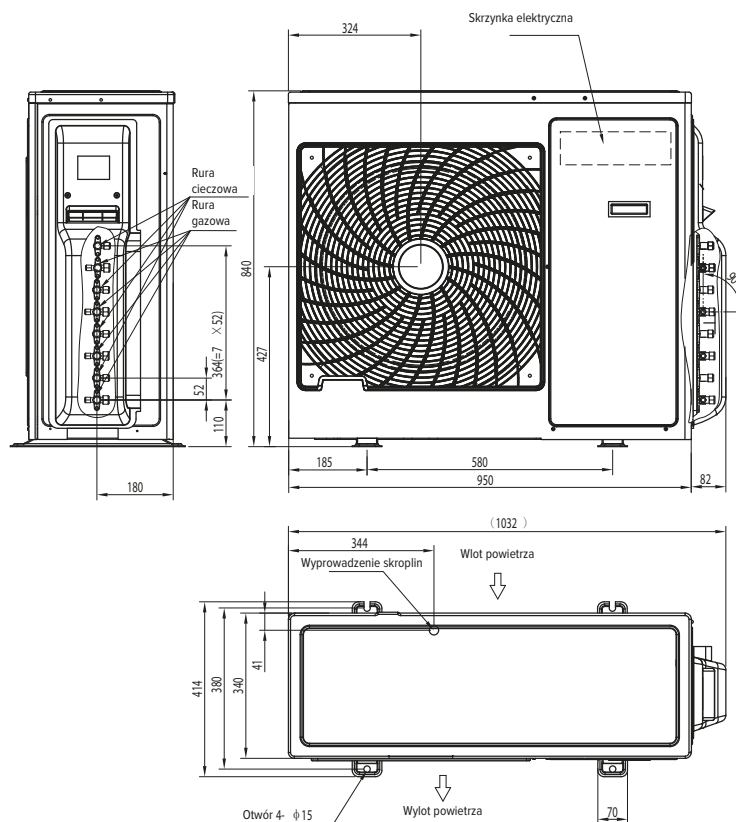

Klimatyzatory komercyjne Multi Split Free Match

Rysunki instalacyjne

5AMW125U4RTA

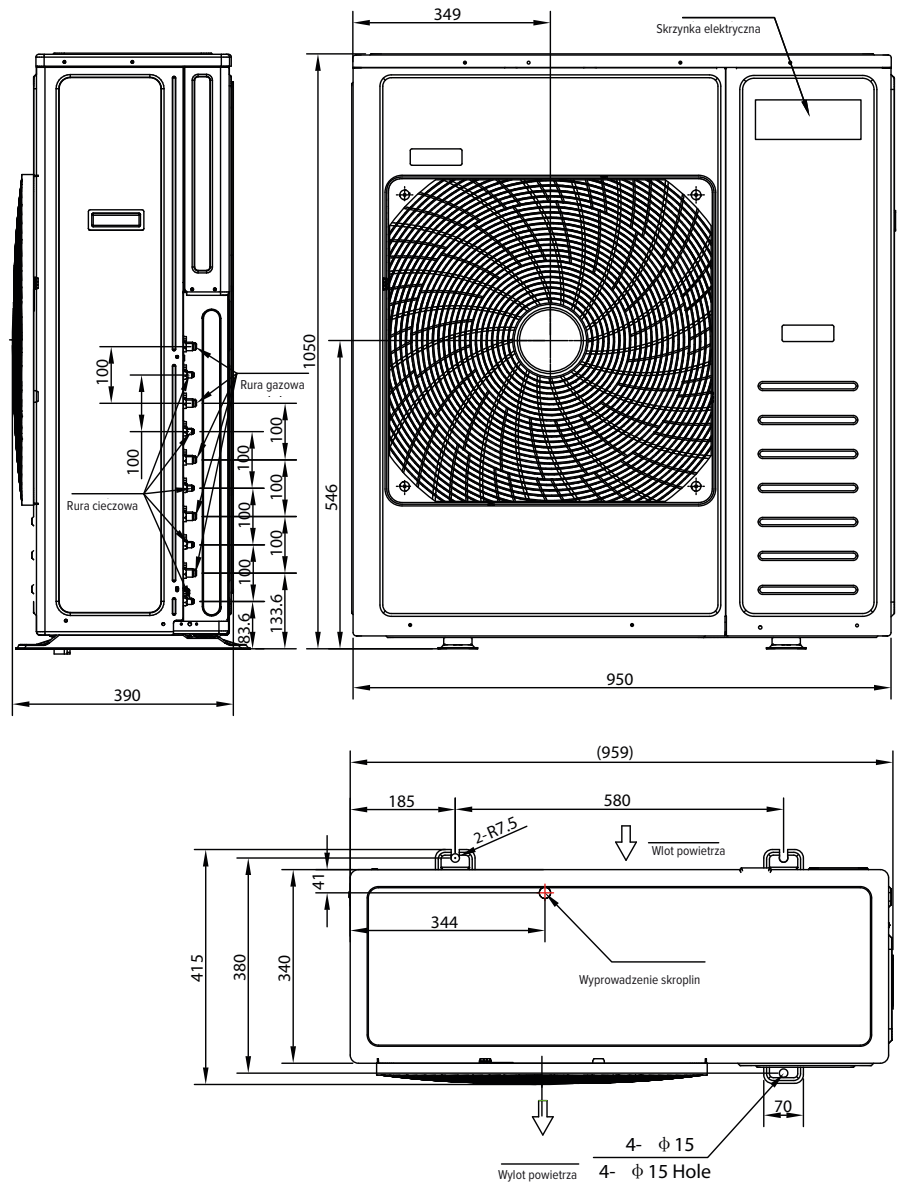





Systemy sterowania i konfigurator jednostek



Systemy sterowania



YXE-C01U1(E)

Sterownik przewodowy z większością funkcji. Czytelny wyświetlacz LCD i podświetlane przyciski.



YXE-C02U1(E)

Sterownik przewodowy, sterowany centralnie. Czytelny wyświetlacz LCD i podświetlane przyciski.



YJE-C01T(E)

Centralny sterownik sterujący maksymalnie 16 jednostkami wewnętrznymi. Czytelny wyświetlacz LCD i podświetlane przyciski.

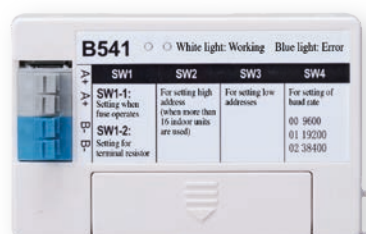

B541(E)

Interfejs komunikacyjny po protokole BACnet* używany w centralnym systemie sterowania.

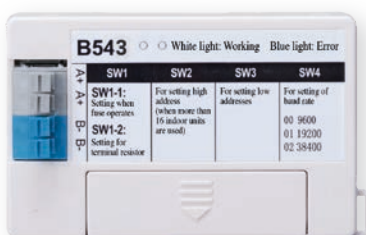

B543(E)

Interfejs komunikacyjny po protokole ModBus*, używany w centralnym systemie sterowania

Dane techniczne

Nazwa modelu	YJE-C01T(E)	YXE-C01U1(E)	YXE-C02U1(E)	B541(E)	B543(E)
Zasilanie	AC 175-264 V	DC 12-17 V	DC 12-17 V	DC 12-17 V	DC 12-17 V
Wymiary zewnętrzne	120×120×20 mm	120×120×20 mm	120×120×20 mm	80×80×15 mm	80×80×15 mm
Maks. liczba podłączanych IDU	16	1	1	1	1

* Protokół BACnet i ModBus umożliwia komunikację pomiędzy urządzeniami różnych producentów i systemów.

Tabela funkcji

Model	YXE-C01U1(E)	YXE-C02U1(E)	YJE-C01T(E)
Główne funkcje			
Maks. liczba podłączanych j. wewn.	1	1	16
Zmiana trybu pracy jednostki	•	•	•
Nastawa temperatury	•	•	•
Programator czasowy	•	•	•
Tryb pracy na noc/sen	•	•	•
Programator tygodniowy	•	•	•
Wyświetlanie kodu błędów	•	•	•
Funkcja samodiagnostyki usterek	•	•	•
Kontrola	•	•	•
Odbiornik sygnału pilota bezprzewodowego	•	×	×
Blokada odbiornika sygnału pilota bezprzewodowego	•	×	×
Blokada ekranu dotykowego / blokada przycisków	•	•	•
Monitorowanie pracy	•	•	•
Sygnalizacja zabrudzenia filtra	•	•	•
Ustawianie czasu sygnalizacji zabrudzenia filtra	•	•	•
Wybór jednostek °C/°F	•	•	•
Przełączanie wyświetlanej temperatury	•	•	•
Zegar systemowy	•	•	•
Blokada trybu pracy	•	•	•
Dopuszczalny zakres nastaw temperatury	•	•	•
Blokada dopuszczalnego zakresu nastaw temperatury	•	•	•
Sterowanie centralne / grupowe	×	•	×
Sterowanie centralne / grupowe	×	×	•
Ustawianie adresu (do sterowania)	•	•	•
Uproszczony sterownik centralny	×	×	×
Tryb I Feel	•	•	•
Kompensacja temperatury	•	•	•
Wyłączanie kompensacji temperatury	•	•	•
Funkcja zapobiegania nawiewowi na sufit	•	•	•
Ustawienie sprężu jednostek kanałowych	•	•	•
Sterowanie Wł-Wył	•	•	•
Automatyczny restart	•	•	•
Włączanie lub wyłączanie alarmu	•	•	•
Wygaszanie ekranu	•	•	•
Tryb cichej pracy	•	•	•
Tryb pracy SUPER	•	•	•
Ruch żaluzji w górę i w dół	•	•	•
Ruch żaluzji w lewo i prawo	•	•	•
Cechy			
Wyświetlacz LCD	•	•	•
Kompaktowy 86×86×15	×	×	×
Duży 120×120×20	•	•	•
Zasilanie			
DC 12-17 V	•	•	×
AC 175-264 V	×	×	•
Odległość komunikacji z jednostką wewnętrzną	40 m	40 m	40 m
Wbudowane zasilanie rezerwowe	×	×	×
Komunikacja			
BACnet	×	•	•

Tabela konfiguracji jednostek

Jednostka zewnętrzna	Jednostki ściennie													
	Energy Pro		Energy SE				Mini Apple Pro					Apple Pie Pro		
	QE		KA				TG					TG		
	25	35	25	35	50	70	20	25	35	50	70	25	35	50
2AMW42U4RRA	•	•	•	•			•	•	•			•	•	
2AMW50U4RXA	•	•	•	•			•	•	•			•	•	
3AMW62U4RFA	•	•	•	•	•		•	•	•	•		•	•	•
3AMW72U4RFA	•	•	•	•	•		•	•	•	•		•	•	•
4AMW81U4RAA	•	•	•	•	•		•	•	•	•		•	•	•
4AMW105U4RAA	•	•	•	•	•		•	•	•	•		•	•	•
5AMW125U4RTA	•	•	•	•	•	•	•	•	•	•	•	•	•	•

Jednostka zewnętrzna	Kasetonowe			Kanałowe				Konsole			Przypodłogowo-podsufitowe
	ACT			ADT			AUD	AKT			AVT
	25	35	50	25	35	50	70	25	35	50	50
2AMW42U4RRA	•	•		•	•			•	•		
2AMW50U4RXA	•	•		•	•			•	•		
3AMW62U4RFA	•	•	•	•	•	•		•	•	•	•
3AMW72U4RFA	•	•	•	•	•	•		•	•	•	•
4AMW81U4RAA	•	•	•	•	•	•		•	•	•	•
4AMW105U4RAA	•	•	•	•	•	•		•	•	•	•
5AMW125U4RTA	•	•	•	•	•	•	•	•	•	•	•

2AMW42U4RRA																												
Kombinacja jednostek wewnętrznych	Wydajność chłodnicza											Wydajność grzewcza																
	A	B	C	D	Wydajność całkowita (W)			Moc wejściowa (W)			(A)	SEER	EER	Klasa	A	B	C	D	Wydajność całkowita (W)			Moc wejściowa (W)			(A)	SEER	EER	Klasa
	W	W	W	W	NOM	MIN	MAX	NOM	MIN	MAX		W/W			W	W	W	W	NOM	MIN	MAX	NOM	MIN	MAX		W/W		
20+20	2050	2050			4100	1400	5500	1000	330	1900	4,4	6,61	4,10	A++	2250	2250			4500	1400	5600	1000	200	1600	4,2	4,10	4,50	A+
20+25	1900	2200			4100	1400	5500	1020	330	1950	4,5	6,62	4,02	A++	2100	2400			4500	1400	5600	1010	200	1620	4,4	4,12	4,46	A+
20+35	1800	2300			4100	1400	5500	1030	330	1960	4,5	6,65	3,98	A++	2000	2500			4500	1400	5600	1020	200	1650	4,5	4,14	4,41	A+
25+25	2050	2050			4100	1400	5500	1030	330	1960	4,5	6,65	3,98	A++	2250	2250			4500	1400	5600	1020	200	1650	4,5	4,14	4,41	A+
25+35	2000	2100			4100	1400	5500	1040	330	1970	4,6	6,68	3,94	A++	2150	2350			4500	1400	5600	1040	200	1680	4,6	4,15	4,33	A+

2AMW50U4RXA																												
Kombinacja jednostek wewnętrznych	Wydajność chłodnicza											Wydajność grzewcza																
	A	B	C	D	Wydajność całkowita (W)			Moc wejściowa (W)			(A)	SEER	EER	Klasa	A	B	C	D	Wydajność całkowita (W)			Moc wejściowa (W)			(A)	SEER	EER	Klasa
	W	W	W	W	NOM	MIN	MAX	NOM	MIN	MAX		W/W			W	W	W	W	NOM	MIN	MAX	NOM	MIN	MAX		W/W		
20+20	2400	2400			4800	1800	6200	1310	390	2000	5,8	6,68	3,66	A++	2700	2700			5400	1400	6200	1380	290	2000	6,1	3,95	3,91	A
20+25	2300	2600			4900	1800	6400	1320	390	2100	5,8	6,90	3,71	A++	2600	3200			5800	1400	6600	1420	290	2100	6,2	4,05	4,08	A+
20+35	2100	3100			5200	1800	6600	1370	390	2200	6,0	7,10	3,80	A++	2300	3700			6000	1400	7200	1440	290	2300	6,3	4,10	4,17	A+
25+25	2600	2600			5200	1800	6600	1380	390	2200	6,2	7,21	3,77	A++	3000	3000			6000	1400	7200	1430	290	2300	6,4	4,10	4,20	A+
25+35	2400	2800			5200	1800	6600	1400	390	2230	6,1	7,23	3,71	A++	2500	3500			6000	1400	7200	1450	290	2350	6,4	4,12	4,14	A+
35+35	2600	2600			5200	1800	6600	1420	390	2250	6,2	7,25	3,66	A++	3000	3000			6000	1400	7200	1480	290	2380	6,5	4,15	4,05	A+

Tabela konfiguracji jednostek

3AMW62U4RFA																												
Kombinacja jednostek wewnętrznych	Wydajność chłodnicza											Wydajność grzewcza																
	A	B	C	D	Wydajność całkowita (W)			Moc wejściowa (W)			(A)	SEER	EER	Klasa	A	B	C	D	Wydajność całkowita (W)			Moc wejściowa (W)			(A)	SEER	EER	Klasa
	W	W	W	W	NOM	MIN	MAX	NOM	MIN	MAX	W/W	W	W		W	NOM	MIN	MAX	NOM	MIN	MAX	W/W	W	W	W	NOM	MIN	
20+25	2100	2600			4700	1600	6700	1165	440	2200	5,1	6,35	4,03	A++	2600	3000			5600	1900	7000	1250	435	2250	5,4	3,81	4,48	A
20+35	2100	3500			5600	1700	7000	1305	460	2550	5,7	6,70	4,29	A++	2600	3700			6300	1900	7200	1380	435	2450	6,0	3,83	4,57	A
20+50	2100	4800			6900	1800	8000	1770	500	2950	7,7	6,45	3,90	A++	2370	4830			7200	1900	8500	2170	435	2800	9,4	3,85	3,32	A
25+25	2600	2600			5200	1700	7000	1250	460	2200	5,4	6,50	4,16	A++	3000	3000			6000	1900	7200	1480	435	2500	6,4	3,81	4,05	A
25+35	2600	3500			6100	1700	7200	1420	460	2550	6,2	6,80	4,30	A++	3000	3700			6700	1900	7500	1520	435	2500	6,6	3,81	4,41	A
25+50	2460	4540			7000	1800	9000	1805	500	2950	7,8	6,20	3,88	A++	2420	4780			7200	2100	9500	2150	475	2850	9,3	3,89	3,35	A
35+35	3500	3500			7000	1800	8000	1815	500	2750	7,9	6,15	3,86	A++	3600	3600			7200	2100	8700	1890	475	2700	8,2	3,87	3,81	A
35+50	2800	4200			7000	1800	9500	1795	500	2900	7,8	6,25	3,90	A++	2820	4380			7200	2200	9700	2090	495	2900	9,1	3,91	3,44	A
20+20+20	2100	2100	2100		6300	2500	9000	1470	610	2950	6,4	6,90	4,29	A++	2400	2400	2400		7200	2200	9200	1780	510	2950	7,7	4,01	4,04	A+
20+20+25	2100	2100	2600		6800	2500	9000	1795	610	2950	7,8	6,10	3,79	A++	2240	2240	2720		7200	2200	9200	2120	510	2950	9,2	3,95	3,40	A
20+20+35	1990	1990	3020		7000	2800	9500	1795	630	2950	7,8	6,20	3,90	A++	2140	2140	2920		7200	2200	9700	2140	510	2950	9,3	3,72	3,36	A
20+20+50	1800	1800	3400		7000	2900	10000	1800	650	3100	7,8	6,20	3,89	A++	1900	1900	3400		7200	2300	10000	2100	520	3100	9,1	3,86	3,43	A
20+25+25	2020	2490	2490		7000	3000	10000	1800	650	3100	8,0	6,20	3,89	A++	2220	2490	2490		7200	2300	10000	2180	520	3100	9,5	4,01	3,30	A+
20+25+35	1860	2300	2840		7000	3000	10000	1800	650	3100	8,0	6,20	3,89	A++	2140	2280	2780		7200	2300	10000	2170	520	3100	9,4	4,02	3,32	A+
20+25+50	1600	2000	3400		7000	3000	10000	1800	650	3100	8,0	6,20	3,89	A++	1700	2100	3400		7200	2300	10000	2120	520	3100	9,2	4,03	3,40	A+
20+35+35	1720	2640	2640		7000	3000	10000	1800	650	3100	8,0	6,20	3,89	A++	1880	2660	2660		7200	2300	10000	2160	520	3100	9,4	4,00	3,33	A+
20+35+50	1600	2200	3200		7000	3000	10000	1800	650	3100	8,0	6,20	3,89	A++	1700	2300	3200		7200	2300	10000	2130	520	3100	9,3	4,03	3,38	A+
25+25+25	2333	2333	2333		7000	3000	10000	1800	650	3100	8,0	6,20	3,89	A++	2400	2400	2400		7200	2200	10000	2170	520	3100	9,4	4,05	3,32	A+
25+25+35	2170	2170	2660		7000	3000	10000	1800	650	3100	8,0	6,20	3,89	A++	2275	2275	2650		7200	2300	10000	2190	520	3100	9,5	4,03	3,29	A+

3AMW72U4RFA																												
Kombinacja jednostek wewnętrznych	Wydajność chłodnicza											Wydajność grzewcza																
	A	B	C	D	Wydajność całkowita (W)			Moc wejściowa (W)			(A)	SEER	EER	Klasa	A	B	C	D	Wydajność całkowita (W)			Moc wejściowa (W)			(A)	SEER	EER	Klasa
	W	W	W	W	NOM	MIN	MAX	NOM	MIN	MAX	W/W	W	W		W	NOM	MIN	MAX	NOM	MIN	MAX	W/W	W	W	W	NOM	MIN	
20+25	2100	2600			4700	1600	6700	1465	440	2200	6,4	5,95	3,21	A+	2600	3000			5600	1900	7000	1615	435	2250	7,0	3,81	3,47	A
20+35	2100	3500			5600	1700	7000	1715	460	2550	7,5	6,01	3,27	A+	2600	3700			6300	1900	7200	1915	435	2450	8,3	3,83	3,29	A
20+50	2100	4800			6900	1800	8000	1805	500	2950	7,8	6,49	3,82	A++	2530	5390			7920	1900	8500	2030	435	2800	8,8	3,85	3,90	A
25+25	2600	2600			5200	1700	7000	1545	460	2200	6,7	5,95	3,37	A+	3000	3000			6000	1900	7200	1615	435	2500	7,0	3,81	3,72	A
25+35	2600	3500			6100	1700	7200	1715	460	2550	7,5	6,01	3,56	A+	3000	3700			6700	1900	7500	1930	435	2500	8,4	3,81	3,47	A
25+50	2560	4640			7200	1800	9000	1805	500	2950	7,8	6,55	3,99	A++	2780	5140			7920	2100	9500	2030	475	2850	8,8	3,89	3,90	A
35+35	3600	3600			7200	1800	8000	1815	500	2750	7,9	6,55	3,97	A++	3700	3700			7400	2100	8700	2035	475	2700	8,8	3,87	3,64	A
35+50	2900	4300			7200	1800	9500	1795	500	2900	7,8	6,65	4,01	A++	3180	4740			7920	2200	9700	2020	495	2900	8,8	3,91	3,92	A
50+50	3600	3600			7200	3000	9800	1870	620	3100	8,1	6,75	3,85	A++	3960	3960			7920	2300	9800	2010	500	3000	8,7	3,94	3,94	A
20+20+20	2100	2100	2100		6300	2500	9000	1785	610	2950	7,8	6,01	3,53	A+	2600	2600	2600		7800	2200	9200	2020	510	2950	8,8	4,01	3,86	A+
20+20+25	2100	2100	2600		6800	2500	9000	1795	610	2950	7,8	6,35	3,79	A++	2520	2520	2880		7920	2200	9200	2020	510	2950	8,8	4,01	3,92	A+
20+20+35	2090	2090	3020		7200	2800	9500	1795	630	2950	7,8	6,70	4,01	A++	2320	2320	3280		7920	2200	9700	2020	510	2950	8,8	4,01	3,92	A+
20+20+50	1840	1840	3520		7200	2900	10000	1870	650	3100	8,1	6,75	3,85	A++	2080	2080	3760		7920	2300	10000	2030	520	3100	8,8	4,01	3,90	A+
20+25+25	2060	2570	2570		7200	3000	10000	1870	650	3100	8,0	6,80	3,85	A++	2400	2760	2760		7920	2300	10000	2030	520	3100	8,8	4,01	3,90	A+
20+25+35	1880	2380	2940		7200	3000	10000	1870	650	3100	8,0	6,80	3,85	A++	2220	2550	3150		7920	2300	10000	2030	520	3100	8,8	4,02	3,90	A+
25+25+25	1620	2080	3500		7200	3000	10000	1870	650	3100	8,0	6,82	3,85	A++	1780	2280	3860		7920	2300	10000	2030	520	3100	8,8	4,03	3,90	A+
25+25+35	1760	2720	2720		7200	3000	10000	1870	650	3100	8,0	6,90	3,85	A++	2060	2930	2930		7920	2300	10000	2030	520	3100	8,8	4,01	3,90	A+
20+35+50	1620	2280	3300		7200	3000	10000	1870	650	3100	8,0	6,85	3,85	A++	1790	2480	3650		7920	2300	10000	2030	520	3100	8,8	4,03	3,90	A+
25+25+25	2400	2400	2400		7200	3000	10000	1870	650	3100	8,0	6,90	3,85	A++	2640	2640	2640		7920	2200	10000	2030	520	3100	8,8	4,05	3,90	A+
25+25+35	2220	2220	2760		7200	3000	10000	1870	650	3100	8,0	7,00	3,85	A++	2455	2455	3010		7920	2300	10000	2030	520	3100	8,8	4,03	3,90	A+
25+25+50	1850	1850	3500		7200	3000	10000	1870	650	3100	8,0	6,95	3,85	A++	1980	1980	3960		7920	2300	10000	2030	520	3100	8,8	4,04	3,90	A+
25+35+35	2060	2570	2570		7200	3000	10000	1870	650	3100	8,0	7,05	3,85	A++	2290	2815	2815		7920	2300	10000	2030	520	3100	8,8	3,96	3,90	A
35+35+35	2400	2400	2400		7200	3000	10000	1870	650	3100	8,0	7,10	3,85	A++	2640	2640	2640		7920	2300	10000	2030	520	3100	8,8	3,95	3,90	A

Tabela konfiguracji jednostek

4AMW81U4RAA														
Kombinacja jednostek wewnętrznych	Wydajność chłodnicza													
	A	B	C	D	Wydajność całkowita (W)			Moc wejściowa (W)			(A)	SEER	EER	Klasa
	W	W	W	W	NOM	MIN	MAX	NOM	MIN	MAX		W/W		
20+35	2100	3500			5200	2200	7000	1680	500	3000	7,3	5,93	3,10	A+
20+50	2100	4800			6100	2200	7200	1850	500	3100	8,0	5,95	3,30	A+
25+25	2600	2600			7400	2400	9000	2100	500	3500	9,1	6,01	3,52	A+
25+35	2600	3500			7000	2200	8000	2050	500	3100	8,9	5,97	3,41	A+
25+50	2600	4800			8000	2200	9500	2100	500	3500	9,2	6,00	3,79	A+
35+35	3500	3500			8000	2300	11000	2200	500	3800	9,6	6,23	3,64	A++
35+50	3200	4800			7800	2400	9500	2230	540	3700	9,7	6,32	3,50	A++
50+50	4000	4000			8000	2400	10000	2250	540	3800	9,8	6,39	3,56	A++
20+20+20	2100	2100	2100		8000	2400	10500	2250	540	4000	9,8	6,43	3,56	A++
20+20+25	2100	2100	2600		8000	2400	10000	2250	540	4000	9,8	6,98	3,56	A++
20+20+35	2100	2100	3200		8000	2400	10500	2250	540	3800	9,8	7,18	3,56	A++
20+20+50	1910	1910	4180		8000	2400	10500	2250	540	3800	9,8	7,16	3,56	A++
20+25+25	2100	2600	2600		8000	2600	11500	2250	580	4000	10,2	7,23	3,56	A++
20+25+35	2100	2600	3300		8000	2600	11500	2250	580	4000	10,2	7,25	3,56	A++
20+25+50	1810	2240	3950		8000	2600	11500	2250	580	4000	10,2	7,25	3,56	A++
20+35+35	2020	2990	2990		8000	2600	11500	2250	580	4000	10,2	7,25	3,56	A++
20+35+50	1800	2800	3400		8000	2600	11500	2250	580	4000	10,2	7,25	3,56	A++
25+25+25	2600	2600	2600		8000	2600	11500	2250	580	4000	10,2	7,25	3,56	A++
25+25+35	2540	2540	2920		8000	2600	11500	2250	580	4000	10,2	7,25	3,56	A++
25+25+50	2130	2130	3740		8000	2600	11500	2250	580	4000	10,2	7,25	3,56	A++
25+35+35	2370	2815	2815		8000	2600	11500	2250	580	4000	10,2	7,25	3,56	A++
25+35+50	2010	2480	3510		8000	2600	11500	2250	580	4000	10,2	7,25	3,56	A++
35+35+35	2667	2667	2667		8000	2600	11500	2250	580	4000	10,2	7,25	3,56	A++
20+20+20+20	2000	2000	2000	2000	8000	2600	11500	2250	580	4000	10,2	7,25	3,56	A++
20+20+20+25	1933	1933	1933	2200	8000	2600	11500	2250	580	4000	10,2	7,25	3,56	A++
20+20+20+35	1810	1810	1810	2570	8000	2600	11500	2250	580	4000	10,2	7,25	3,56	A++
20+20+20+50	1550	1550	1550	3350	8000	2600	11500	2250	580	4000	10,2	7,25	3,56	A++
20+20+25+25	1830	1830	2170	2170	8000	2600	11500	2250	580	4000	10,2	7,25	3,56	A++
20+20+25+35	1720	1720	2130	2430	8000	2600	11500	2250	580	4000	10,2	7,25	3,56	A++
20+20+25+50	1480	1480	1840	3200	8000	2600	11500	2250	580	4000	10,2	7,25	3,56	A++
20+20+35+35	1620	1620	2380	2380	8000	2600	11500	2250	580	4000	10,2	7,25	3,56	A++
20+25+25+25	1850	2050	2050	2050	8000	2600	11500	2250	580	4000	10,2	7,25	3,56	A++
20+25+25+35	1640	1930	1930	2500	8000	2600	11500	2250	580	4000	10,2	7,25	3,56	A++
20+25+35+35	1550	1920	2265	2265	8000	2600	11500	2250	580	4000	10,2	7,25	3,56	A++
25+25+25+25	2000	2000	2000	2000	8000	2600	11500	2250	580	4000	10,2	7,25	3,56	A++
25+25+25+35	1940	1940	1940	2180	8000	2600	11500	2250	580	4000	10,2	7,25	3,56	A++

Wydajność grzewcza													
A	B	C	D	Wydajność całkowita (W)			Moc wejściowa (W)			(A)	SEER	EER	Klasa
W	W	W	W	NOM	MIN	MAX	NOM	MIN	MAX		W/W		
2600	3700			6300	1800	7200	1750	400	2700	7,6	3,81	3,60	A
2600	5400			8000	2000	8500	1950	400	3300	8,5	3,87	4,10	A
3000	3000			6000	1800	7200	1680	400	3000	7,3	3,80	3,57	A
3000	3700			6700	1800	7500	1850	400	3100	8,0	3,81	3,62	A
3000	5500			8500	2000	9500	2100	400	3500	9,1	3,87	4,05	A
3700	3700			7400	1800	8700	2050	400	3100	8,9	3,83	3,61	A
3620	5380			9000	2000	9700	2110	400	3500	9,2	3,89	4,27	A
4500	4500			9000	2000	11000	2200	420	3800	9,6	3,91	4,09	A
2600	2600	2600		7800	2200	9200	1900	420	3300	8,3	3,84	4,11	A
2600	2600	3000		8200	2200	9200	1980	420	3500	8,6	3,84	4,14	A
2600	2600	3700		8900	2200	9500	2130	420	3500	9,3	3,85	4,18	A
2187	2187	4626		9000	2200	10500	2250	420	3800	9,8	3,87	4,00	A
2600	3000	3000		8600	2200	9500	2200	420	3600	9,6	3,84	3,91	A
2520	2900	3580		8600	2200	10000	2250	420	3700	9,8	3,85	3,82	A
2110	2430	4460		9000	2200	10500	2250	420	3800	9,8	3,90	4,00	A
2340	3330	3330		9000	2200	10000	2250	420	3700	9,8	3,93	4,00	A
2000	3200	3800		9000	2200	10000	2250	420	3700	9,8	3,93	4,00	A
3000	3000	3000		8600	2200	10000	2230	420	3700	9,7	3,84	3,86	A
2784	2784	3433		9000	2200	10000	2250	420	3800	9,8	3,85	4,00	A
2350	2350	4300		9000	2200	10500	2250	420	4000	9,8	3,90	4,00	A
2600	3200	3200		9000	2200	10000	2250	420	4000	9,8	3,88	4,00	A
2210	2730	4060		9000	2200	10500	2250	420	3800	9,8	3,97	4,00	A
3000	3000	3000		9000	2200	10000	2250	420	3800	9,8	4,01	4,00	A+
2250	2250	2250	2250	9000	2200	12000	2250	460	4000	10,0	4,05	4,00	A+
2167	2167	2167	2500	9000	2200	12000	2250	460	4000	10,0	4,05	4,00	A+
2035	2035	2035	2895	9000	2200	12000	2250	460	4000	10,1	4,06	4,00	A+
1760	1760	1760	3720	9000	2200	12000	2270	460	4000	10,2	4,09	3,96	A+
2090	2090	2410	2410	9000	2200	12000	2250	460	4000	10,1	4,05	4,00	A+
1965	1965	2270	2800	9000	2200	12000	2250	460	4000	10,1	4,07	4,00	A+
1710	1710	1970	3610	9000	2200	12000	2270	460	4000	10,2	4,10	3,96	A+
1860	1860	2640	2640	9000	2200	12000	2250	460	4000	10,1	4,06	4,00	A+
2010	2330	2330	2330	9000	2200	12000	2250	460	4000	10,1	4,05	4,00	A+
1900	2195	2195	2710	9000	2200	12000	2250	460	4000	10,1	4,06	4,00	A+
1800	2080	2560	2560	9000	2200	12000	2250	460	4000	10,1	4,08	4,00	A+
2250	2250	2250	2250	9000	2200	12000	2250	460	4000	10,1	4,05	4,00	A+
2125	2125	2125	2625	9000	2200	12000	2250	460	4000	10,1	4,06	4,00	A+

Tabela konfiguracji jednostek

4AMW105U4RAA

Kombinacja jednostek wewnętrznych	Wydajność chłodnicza												Wydajność grzewcza															
	A	B	C	D	Wydajność całkowita (W)			Moc wejściowa (W)			(A)	SEER	EER	Klasa	A	B	C	D	Wydajność całkowita (W)			Moc wejściowa (W)			(A)	SEER	EER	Klasa
	W	W	W	W	NOM	MIN	MAX	NOM	MIN	MAX	W/W	W	W		W	W	NOM	MIN	MAX	NOM	MIN	MAX	W/W					
20+50	2100	5000			7600	2400	9000	2100	500	3500	9,1	5,95	3,62	A+	2600	5800			8400	2000	8500	2300	400	2833	10,0	3,83	3,65	A
25+50	2600	5000			7000	2200	8000	2050	500	3100	8,9	5,76	3,41	A+	3000	5800			8800	2000	9500	2350	400	3167	10,2	3,83	3,74	A
35+35	3500	3500			8500	2200	9500	2310	500	3500	10,0	5,98	3,68	A+	3700	3700			7400	1800	8700	2250	400	2900	9,8	3,81	3,29	A
35+50	3500	5000			10000	2200	10500	3150	500	4000	13,7	6,05	3,17	A+	3700	5800			9500	1800	9700	2470	400	3233	10,7	3,84	3,85	A
50+50	5000	5000			7800	2400	9800	2300	540	3700	10,0	6,11	3,39	A++	5500	5500			11000	1800	11000	2790	400	3667	12,1	3,89	3,94	A
20+20+25	2100	2100	2600		8700	2400	10000	2600	540	3800	11,3	6,13	3,35	A++	2600	2600	3000		8200	2200	9200	2110	420	3067	9,2	3,85	3,89	A
20+20+35	2100	2100	3500		10000	2400	11000	3100	540	4000	13,5	6,19	3,23	A++	2600	2600	3700		8900	2200	9500	2530	420	3167	11,0	3,86	3,52	A
20+20+50	2100	2100	5000		9600	2400	10500	2850	540	3800	12,4	6,15	3,37	A++	2600	2600	5800		11000	2200	10500	2750	420	3500	12,0	3,88	4,00	A
20+25+25	2100	2600	2600		10000	2400	11500	3150	540	4000	13,7	6,22	3,17	A++	2600	3000	3000		8600	2200	9500	2670	420	3167	11,6	3,85	3,22	A
20+25+35	2100	2600	3500		10000	2400	11500	3100	540	4000	13,5	6,35	3,23	A++	2600	3000	3700		9300	2200	10000	2690	420	3333	11,7	3,86	3,46	A
20+25+50	2100	2600	5000		9600	2400	10500	2950	540	3800	12,8	6,21	3,25	A++	2509	2895	5596		11000	2200	10500	2710	420	3500	11,8	3,88	4,06	A
20+35+35	2100	3500	3500		10000	2400	11500	3100	540	4000	13,5	6,31	3,23	A++	2600	3700	3700		10000	2200	10000	2730	420	3333	11,9	3,84	3,66	A
20+35+50	2050	3100	4850		10000	2400	11500	3000	540	4000	13,0	6,39	3,33	A++	2364	3364	5273		11000	2200	10500	2750	420	3500	12,0	3,87	4,00	A
20+50+50	1740	4130	4130		9900	2600	11500	3100	540	4000	13,5	6,79	3,19	A++	2014	4493	4493		11000	2200	11000	2770	420	3667	12,0	3,91	3,97	A
25+25+25	2600	2600	2600		10000	2600	11500	3100	580	4000	13,8	6,50	3,23	A++	3000	3000	3000		9000	2200	10000	2790	420	3333	12,1	3,85	3,23	A
25+25+35	2600	2600	3500		10000	2600	11500	3100	580	4000	13,5	6,53	3,23	A++	3000	3000	3700		9700	2200	10000	2810	420	3333	12,2	3,86	3,45	A
25+25+50	2550	2550	4900		10000	2600	11500	3080	580	4000	13,4	6,58	3,25	A++	2797	2797	5407		11000	2200	10500	2830	420	3500	12,3	3,88	3,89	A
25+35+35	2600	3500	3500		10000	2600	11500	3100	580	4000	13,5	6,61	3,23	A++	3000	3700	3700		10400	2200	10000	2750	420	3333	12,0	3,84	3,78	A
25+35+50	2400	2960	4640		10000	2600	11500	3080	580	4000	13,4	6,73	3,25	A++	2640	3256	5104		11000	2200	10500	2770	420	3500	12,0	3,87	3,97	A
25+50+50	2060	3970	3970		10000	2600	11500	3050	580	4000	13,3	7,02	3,28	A++	2260	4370	4370		11000	2200	12000	2790	420	4000	12,1	3,91	3,94	A
35+35+35	3200	3200	3200		10000	2600	11500	3100	580	4000	13,5	7,15	3,23	A++	3667	3667	3667		11000	2200	10500	2790	420	3500	12,1	3,93	3,94	A
35+35+50	2800	2800	4400		10000	2600	11500	3080	580	4000	13,4	7,18	3,25	A++	3083	3083	4833		11000	2200	10000	2810	420	3333	12,2	3,97	3,91	A
35+50+50	2420	3790	3790		10000	2600	11500	3100	580	4000	13,5	7,20	3,23	A++	2660	4170	4170		11000	2200	12000	2820	420	4000	12,3	4,01	3,90	A+
50+50+50	3300	3300	3300		10000	2600	11500	3080	580	4000	13,4	7,20	3,25	A++	3500	3500	3500		10500	2200	12000	2850	420	4000	12,4	4,05	3,68	A+
20+20+20+20	2100	2100	2100	2100	10000	2600	11500	3080	580	4000	13,4	7,20	3,25	A++	2600	2600	2600	2600	10400	2200	12000	2550	460	2878	11,1	4,01	4,08	A+
20+20+20+25	2100	2100	2100	2600	10000	2600	11500	3080	580	4000	13,4	7,20	3,25	A++	2600	2600	2600	3000	10800	2200	12000	2660	460	2878	11,6	4,01	4,06	A+
20+20+20+35	2100	2100	2100	3200	10000	2600	11500	3080	580	4000	13,4	7,20	3,25	A++	2487	2487	2487	3539	11000	2200	12000	2660	460	2878	11,6	4,03	4,14	A+
20+20+20+50	1860	1860	1860	4420	10000	2600	11500	3080	580	4000	13,4	7,20	3,25	A++	2103	2103	2103	4691	11000	2200	12000	2680	460	2967	11,7	4,07	4,10	A+
20+20+25+25	2100	2100	2600	2600	10000	2600	11500	3080	580	4000	13,4	7,20	3,25	A++	2554	2554	2946	2946	11000	2200	12000	2660	460	2878	11,6	4,01	4,14	A+
20+20+25+35	2100	2100	2600	3200	10000	2600	11500	3080	580	4000	13,4	7,20	3,25	A++	2403	2403	2773	3420	11000	2200	12000	2660	460	2967	11,6	4,03	4,14	A+
20+20+25+50	1780	1780	2200	4240	10000	2600	11500	3080	580	4000	13,4	7,20	3,25	A++	2043	2043	2357	4557	11000	2200	12000	2810	460	2967	12,2	4,07	3,91	A+
20+20+35+35	1980	1980	3020	3020	10000	2600	11500	3080	580	4000	13,4	7,20	3,25	A++	2270	2270	3230	3230	11000	2200	12000	2750	460	2849	12,0	4,04	4,00	A+
20+20+35+50	1700	1700	2580	4020	10000	2600	11500	3080	580	4000	13,4	7,20	3,25	A++	1946	1946	2769	4340	11000	2200	12000	2810	460	2967	12,2	4,09	3,91	A+
20+20+50+50	1480	1480	3520	3520	10000	2600	11500	3080	580	4000	13,4	7,20	3,25	A++	1702	1702	3798	3798	11000	2200	12000	2820	460	2967	12,3	4,11	3,90	A+
20+25+25+25	2100	2600	2600	2600	10000	2600	11500	3080	580	4000	13,4	7,20	3,25	A++	2466	2845	2845	2845	11000	2200	12000	2750	460	2849	12,0	4,01	4,00	A+
20+25+25+35	2000	2480	2480	3040	10000	2600	11500	3080	580	4000	13,4	7,20	3,25	A++	2325	2683	2683	3309	11000	2200	12000	2750	460	2849	12,0	4,03	4,00	A+
20+25+25+50	1700	2110	2110	4080	10000	2600	11500	3080	580	4000	13,4	7,20	3,25	A++	1986	2292	2292	4431	11000	2200	12000	2810	460	2967	12,2	4,07	3,91	A+
20+25+35+35	1892	2342	2883	2883	10000	2600	11500	3080	580	4000	13,4	7,20	3,25	A++	2200	2538	3131	3131	11000	2200	12000	2800	460	2967	12,2	4,04	3,93	A+
20+25+35+50	1628	2016	2481	3876	10000	2600	11500	3080	580	4000	13,4	7,20	3,25	A++	1894	2185	2695	4225	11000	2200	12000	2810	460	2967	12,2	4,09	3,91	A+
20+25+50+50	1429	1769	3401	3401	10000	2600	11500	3080	580	4000	13,4	7,20	3,25	A++	1663	1919	3709	3709	11000	2200	12000	2820	460	2967	12,3	4,11	3,90	A+
20+35+35+35	1795	2735	2735	2735	10000	2600	11500	3080	580	4000	13,4	7,20	3,25	A++	2088	2971	2971	2971	11000	2200	12000	2800	460	2967	12,2	4,06	3,93	A+
20+35+35+50	1556	2370	2370	3704	10000	2600	11500	3080	580	4000	13,4	7,20	3,25	A++	1810	2576	2576	4038	11000	2200	12000	2810	460	2967	12,2	4,05	3,91	A+
25+25+25+25	2500	2500	2500	2500	10000	2600	11500	3080	580	4000	13,4	7,20	3,25	A++	2750	2750	2750	2750	11000	2200	12000	2800	460	4000	12,4	4,01	3,93	A+
25+25+25+35	2364	2364	2364	2909	10000	2600	11500	3080	580	4000	13,4	7,20	3,25	A++	2598	2598	2598	3205	11000	2200	12000	2800	460	4000	12,5	4,03	3,93	A+
25+25+25+50	2031	2031	2031	3906	10000	2600	11500	3080	580	4000	13,4	7,20	3,25	A++	2230	2230	2230	4311	11000	2200	12000	2810	460	4000	12,5	4,05	3,91	A+
25+25+35+35	2241	2241	2759	2759	10000	2600	11500	3080	580	4000	13,4	7,20	3,25	A++	2463	2463	3037	3037	11000	2200	12000	2800						

Tabela konfiguracji jednostek

5AMW125U4RTA

Kombinacja jednostek wewnętrznych	Wydajność chłodnicza														Wydajność grzewcza															
	A	B	C	D	E	Wydajność całkowita (W)			Moc wejściowa (W)			(A)	SEER	EER	Klasa	A	B	C	D	E	Wydajność całkowita (W)			Moc wejściowa (W)			(A)	SEER	EER	Klasa
	W	W	W	W	W	NOM	MIN	MAX	NOM	MIN	MAX			W/W		W	W	W	W	W	NOM	MIN	MAX	NOM	MIN	MAX			W/W	
20+20+50	2000	2000	5000			9000	3000	9450	2400	552	3648	10,4	5,80	3,75	A+	2500	2500	5500			10500	3000	10920	2400	413	3168	10,6	3,75	4,38	A
20+20+70	2000	2000	7000			11000	3000	11550	2400	552	3648	10,4	5,80	4,58	A+	2500	2500	7500			12500	3000	13000	2400	413	3168	10,6	3,75	5,21	A
20+25+50	2000	2600	5000			9600	3000	10080	2400	552	3648	10,4	5,80	4,00	A+	2500	3000	5500			11000	3000	11440	2400	413	3168	10,6	3,75	4,58	A
20+25+70	2000	2600	7000			11600	3000	12180	2400	552	3648	10,4	5,80	4,83	A+	2500	3000	7500			13000	3000	13520	2400	413	3168	10,6	3,75	5,42	A
20+35+50	2000	3500	5000			10500	3000	11025	2400	552	3648	10,4	5,80	4,38	A+	2500	4000	5500			12000	3000	12480	2400	413	3168	10,6	3,75	5,00	A
20+35+70	2000	3500	7000			12500	3000	13125	2400	552	3648	10,4	5,80	5,21	A+	2500	4000	7000			13500	3000	14040	2400	413	3168	10,6	3,75	5,63	A
20+50+50	2000	5000	5000			12000	3000	12600	2400	552	3648	10,4	5,80	5,00	-	2500	5500	5500			13500	3000	14040	2400	413	3168	10,6	3,75	5,63	-
20+50+70	1800	4500	6200			12500	3000	13125	2400	552	3648	10,4	5,80	5,21	-	2500	4500	6500			13500	3000	14040	2400	413	3168	10,6	3,75	5,63	-
25+25+50	2600	2600	5200			10400	3400	10920	2400	552	3648	10,4	5,80	4,33	A+	3000	3000	5500			11500	3000	11960	2400	413	3168	10,6	3,75	4,79	A
25+25+70	2600	2600	7000			12200	3400	12810	2500	575	3800	10,8	5,80	4,88	-	3000	3000	7500			13500	3000	14040	2500	430	3300	11,0	3,75	5,40	-
25+35+35	2600	3500	3500			9600	3400	10080	2500	575	3800	10,8	5,80	3,84	A+	3000	4000	4000			11000	3000	11440	2500	430	3300	11,0	3,75	4,40	A
25+35+50	2600	3500	5200			11300	3400	11865	2500	575	3800	10,8	5,80	4,52	A+	3000	4000	5500			12500	3000	13000	2500	430	3300	11,0	3,75	5,00	A
25+35+70	2500	3500	6500			12500	3400	13125	2500	575	3800	10,8	5,80	5,00	-	3000	3500	7000			13500	3000	14040	2500	430	3300	11,0	3,76	5,40	-
25+50+50	2600	4900	5000			12500	3400	13125	2500	575	3800	10,8	6,05	5,00	-	3000	5250	5250			13500	3000	14040	2500	430	3300	11,0	3,78	5,40	-
25+50+70	2300	4200	6000			12500	3400	13125	2500	575	3800	10,8	6,52	5,00	-	2500	4500	6500			13500	3000	14040	2500	430	3300	11,0	3,81	5,40	-
35+35+35	3500	3500	3500			10500	3400	11025	2500	575	3800	10,8	6,52	4,20	A++	4000	4000	4000			12000	3000	12480	2500	430	3300	11,0	3,81	4,80	A
35+35+50	3500	3500	5000			12000	3400	12600	2500	575	3800	10,8	6,50	4,80	A++	3600	3600	5000			12200	3000	12688	2700	464	3564	11,9	3,81	4,52	A
35+35+70	3000	3000	6500			12500	3400	13125	2500	575	3800	10,8	6,50	5,00	-	3600	3600	6500			13700	3000	14248	2700	464	3564	11,9	3,81	5,07	-
35+50+50	3100	4700	4700			12500	3400	13125	2500	575	3800	10,8	6,48	5,00	-	3600	5000	5000			13600	3000	14144	2700	464	3564	11,9	3,78	5,04	-
35+50+70	3000	4000	5500			12500	3400	13125	2500	575	3800	10,8	6,49	5,00	-	3600	4500	6500			14600	3000	15184	2700	464	3564	11,9	3,80	5,41	-
50+50+50	4200	4200	4100			12500	3400	13125	2500	575	3800	10,8	6,48	5,00	-	4500	4500	4500			13500	3000	14040	2800	482	3696	12,3	3,68	4,82	-
20+20+20+20	2000	2000	2000	2000		10000	2600	11500	3080	580	4000	13,4	7,18	3,25	A++	2500	2500	2500	2500		10000	3500	10400	2500	430	3300	11,0	3,75	4,00	A
20+20+20+25	2000	2000	2000	2500		10000	2600	11500	3100	580	4000	13,5	7,20	3,23	A++	2500	2500	2500	3000		10500	3500	10920	2600	447	3432	11,5	3,75	4,04	A
20+20+20+35	2000	2000	2000	3500		10000	2600	11500	3080	580	4000	13,4	7,20	3,25	A++	2500	2500	2500	4000		11500	3500	11960	2650	456	3498	11,7	3,75	4,34	A
20+20+20+50	2000	2000	2000	5000		10000	2600	11500	3080	580	4000	13,4	7,20	3,25	A++	2500	2500	2500	6000		13500	3500	14040	2700	464	3564	11,9	3,75	5,00	A
20+20+20+70	2000	2000	2000	6500		10000	2600	11500	3080	580	4000	13,4	7,20	3,25	A++	2000	2000	2000	7500		13500	3500	14040	2700	464	3564	11,9	3,75	5,00	A
20+20+25+25	2000	2000	2500	2500		10000	2600	11500	3080	580	4000	13,4	7,20	3,25	A++	2500	2500	3500	3500		12000	3500	12480	2200	378	2904	9,7	3,75	5,45	A
20+20+25+35	2000	2000	2500	3500		10000	2600	11500	3080	580	4000	13,4	7,20	3,25	A++	2500	2500	3000	4000		12000	3500	12480	2200	378	2904	9,7	3,75	5,45	A
20+20+25+50	2000	2000	3500	5000		10000	2600	11500	3080	580	4000	13,4	7,20	3,25	A++	2000	2000	4000	5500		13500	3500	14040	2400	413	3168	10,6	3,75	5,63	-
20+20+25+70	2000	2000	2500	6000		10000	2600	11500	3080	580	4000	13,4	7,20	3,25	A++	2000	2000	3500	6000		13500	3500	14040	2500	430	3300	11,0	3,75	5,40	-
20+20+35+35	2000	2000	3500	3500		10000	2600	11500	3080	580	4000	13,4	7,20	3,25	A++	2500	2500	4000	4000		13000	3500	13520	2400	413	3168	10,6	3,75	5,42	A
20+20+35+50	2000	2000	2500	5000		10000	2600	11500	3080	580	4000	13,4	7,20	3,25	A++	2500	2500	3500	5000		13500	3500	14040	2500	430	3300	11,0	3,75	5,40	A
20+20+35+70	2000	2000	3000	5500		10000	2600	11500	3080	580	4000	13,4	7,20	3,25	A++	2000	2000	3500	6000		13500	3500	14040	2600	447	3432	11,5	3,75	5,19	-
20+20+50+50	2000	2000	4250	4250		10000	2600	11500	3080	580	4000	13,4	7,20	3,25	A++	2000	2000	4750	4750		13500	3500	14040	2700	464	3564	11,9	3,75	5,00	-
20+20+50+70	1500	1500	3850	5650		10000	2600	11500	3080	580	4000	13,4	7,20	3,25	A++	2000	2000	3500	6000		13500	3500	14040	2750	473	3630	12,1	3,75	4,91	-
20+25+25+25	2000	2500	2500	2500		10000	2600	11500	3080	580	4000	13,4	7,20	3,25	A++	2500	3000	3000	3000		11500	3500	11960	2400	413	3168	10,6	3,75	4,79	A
20+25+25+35	2000	2500	2500	3500		10000	2600	11500	3080	580	4000	13,4	7,20	3,25	A++	2500	3000	3000	4000		12500	3500	13000	2500	430	3300	11,0	3,75	5,00	A
20+25+25+50	2000	2500	2500	5000		10000	2600	11500	3080	580	4000	13,4	7,20	3,25	A++	2500	3000	3000	5000		13500	3500	14040	2600	447	3432	11,5	3,75	5,19	-
20+25+25+70	1900	2300	2300	6000		10000	2600	11500	3080	580	4000	13,4	7,20	3,25	A++	2000	2500	2500	6500		13500	3500	14040	2700	464	3564	11,9	3,75	5,00	-
20+35+35+35	2000	3500	3500	3500		10000	2600	11500	3080	580	4000	13,4	7,20	3,25	A++	2000	3500	3500	3500		12500	3500	13000	2400	413	3168	10,6	3,75	5,21	-
20+35+35+50	2000	3000	3000	4500		10000	2600	11500	3080	580	4000	13,4	7,20	3,25	A++	2000	3500	3500	4500		13500	3500	14040	2600	447	3432	11,5	3,75	5,19	-
20+35+35+70	1500	2500	2500	6000		10000	2600	11500	3080	580	4000	13,4	7,20	3,25	A++	1800	3000	3000	5700		13500	3500	14040	2700	464	3564	11,9	3,75	5,00	-
25+25+25+25	2600	2600	2600	2600		10000	2600	11500	3080	580	4000	13,4	7,20	3,25	A++	3000	3000	3000	3000		12000	3500	12480	2850	499	3762	12,6	3,73	4,21	A
25+25+25+35	2600	2600	2600	3500		10000	2600	11500	3080	580	4000	13,4	7,20	3,25	A++	3000	3000	3000	4000		13000	3500	13520	2900	499	3828	12,8			

BEMS

System Zarządzania Energią w Budynku

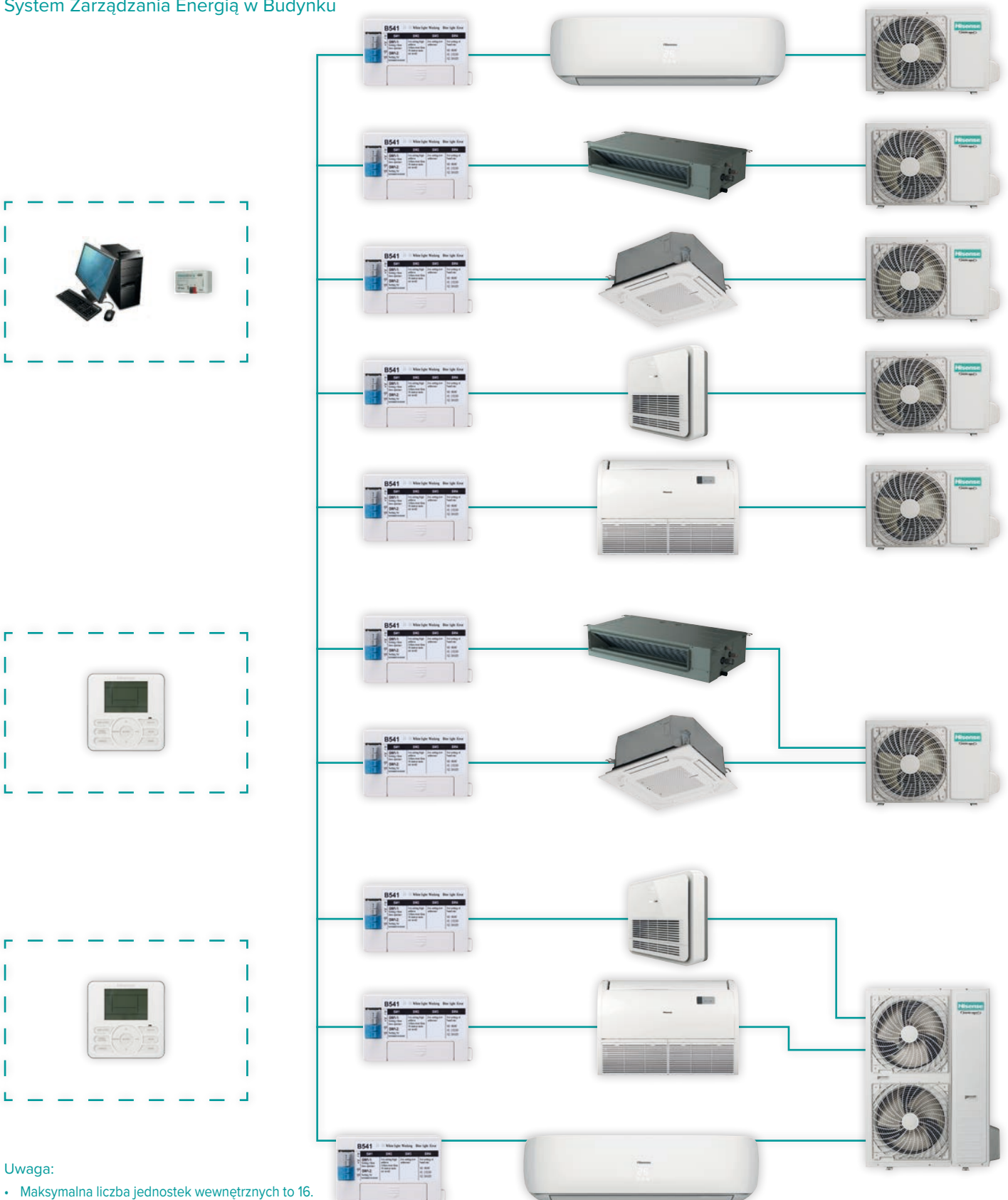

Uwaga:

- Maksymalna liczba jednostek wewnętrznych to 16.
- Maksymalna liczba sterowników centralnych to 2.
- Liczba górnego komputera nie jest ograniczona.



Sponsoring sportowy Hisense



Hisense - sponsoring sportowy

Oficjalny Sponsor

Mistrzostwa FIFA World Cup Qatar 2022



Hisense, na mocy współpracy z Międzynarodową Federacją Piłki Nożnej (FIFA), został oficjalnym sponsorem mistrzostw świata w piłce nożnej w Katarze - FIFA World Cup Qatar 2022™. Puchar Świata w Katarze w roku 2022 odbędzie się w dniach 21 listopada - 18 grudnia. Więcej informacji na temat wydarzenia na stronie FIFA.com.



Oficjalny Partner UEFA EURO 2020

Mistrzostwa Europy w Piłce Nożnej 2020 - UEFA Euro 2020 - szesnasty turniej o mistrzostwo Europy w piłce nożnej mężczyzn odbył się w 2021 roku. Opóźnienie wywołane było przez pandemię.

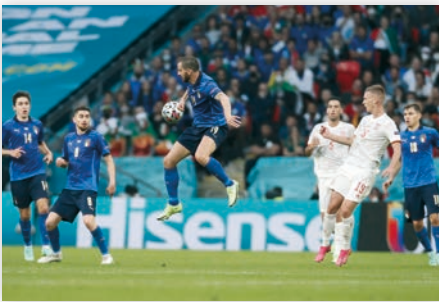
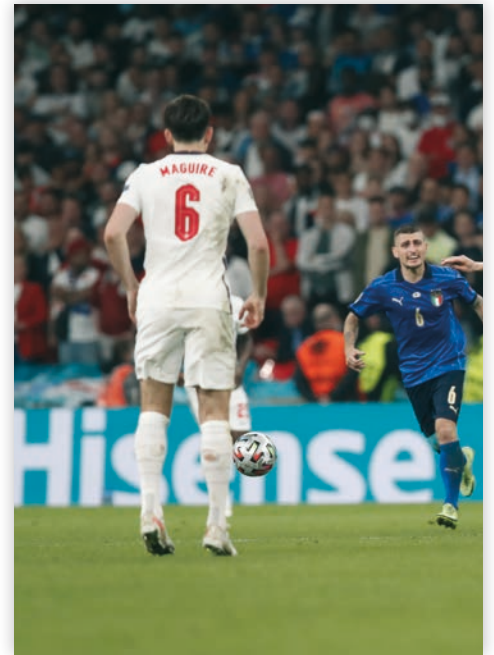

Oficjalny Partner UEFA Under 21 2019



Hisense - sponsoring sportowy

Oficjalny Sponsor

Mistrzostwa FIFA World Cup Russia 2018

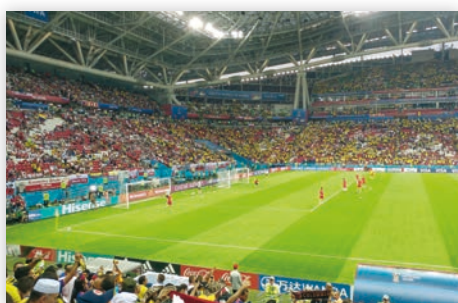

Oficjalny Partner

UEFA Under 21 2017

Turniej finałowym Mistrzostw Europy UEFA EURO U21, w którym udział wzięło aż 12 drużyn rozgrywał się w sześciu polskich miastach-gospodarzach. Finał Mistrzostw miał miejsce 30 czerwca 2017 roku w Krakowie.

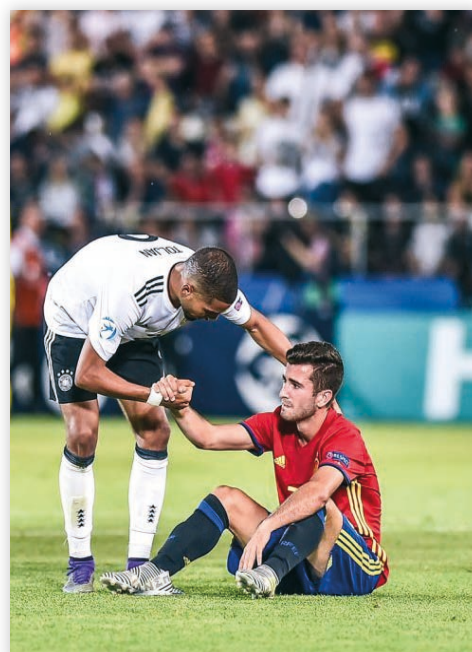

Oficjalny Partner UEFA EURO 2016

W styczniu 2016 roku, Hisense Corporation stała się Oficjalnym Partnerem UEFA EURO 2016. Po raz pierwszy w 56-letniej historii mistrzostw została podpisana umowa sponsorska z firmą z Chin.

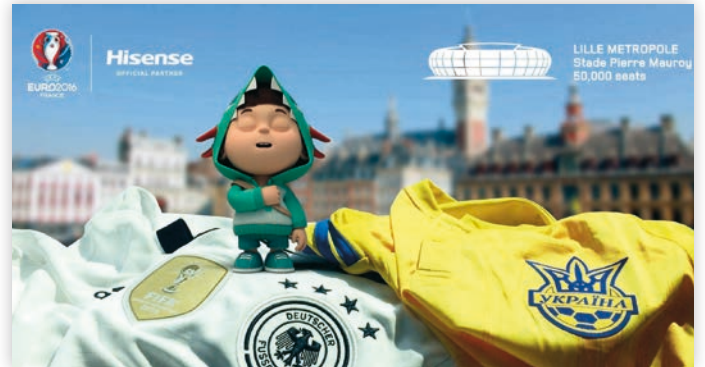

Hisense - sponsoring sportowy

Dostawca zespołu Red Bull Racing

W kwietniu 2015 roku, Hisense Corporation została Oficjalnym Dostawcą zespołu Red Bull Racing co umożliwiła zaprezentowanie technologii high-end i podniesienia rozpoznawalności marki Hisense w skali globalnej.

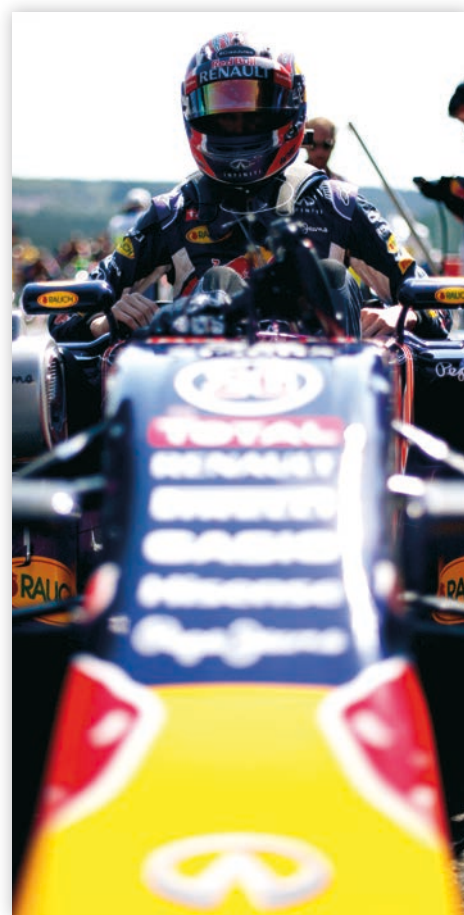

Oficjalny Sponsor Paris Saint-Germain

Partner strategiczny francuskiego klubu piłkarskiego



Hisense - sponsoring sportowy

Oficjalny Sponsor Australian Open

Prawa do nazwy Hisense Arena



Oficjalny Partner Joe Gibbs Racing Nascar



Oficjalny Partner Specjalny FC Schalke 04

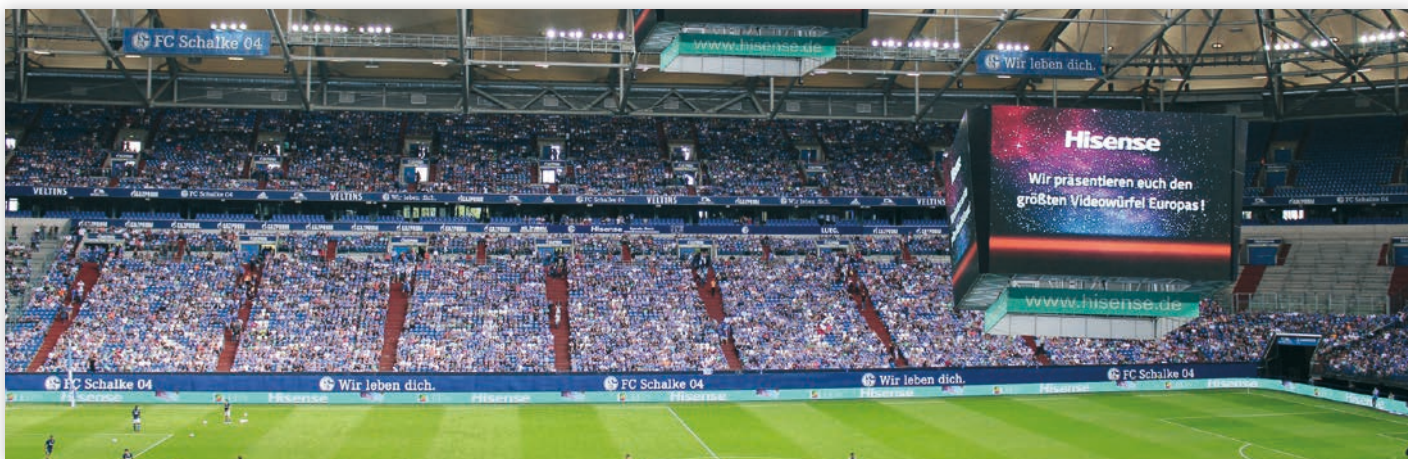

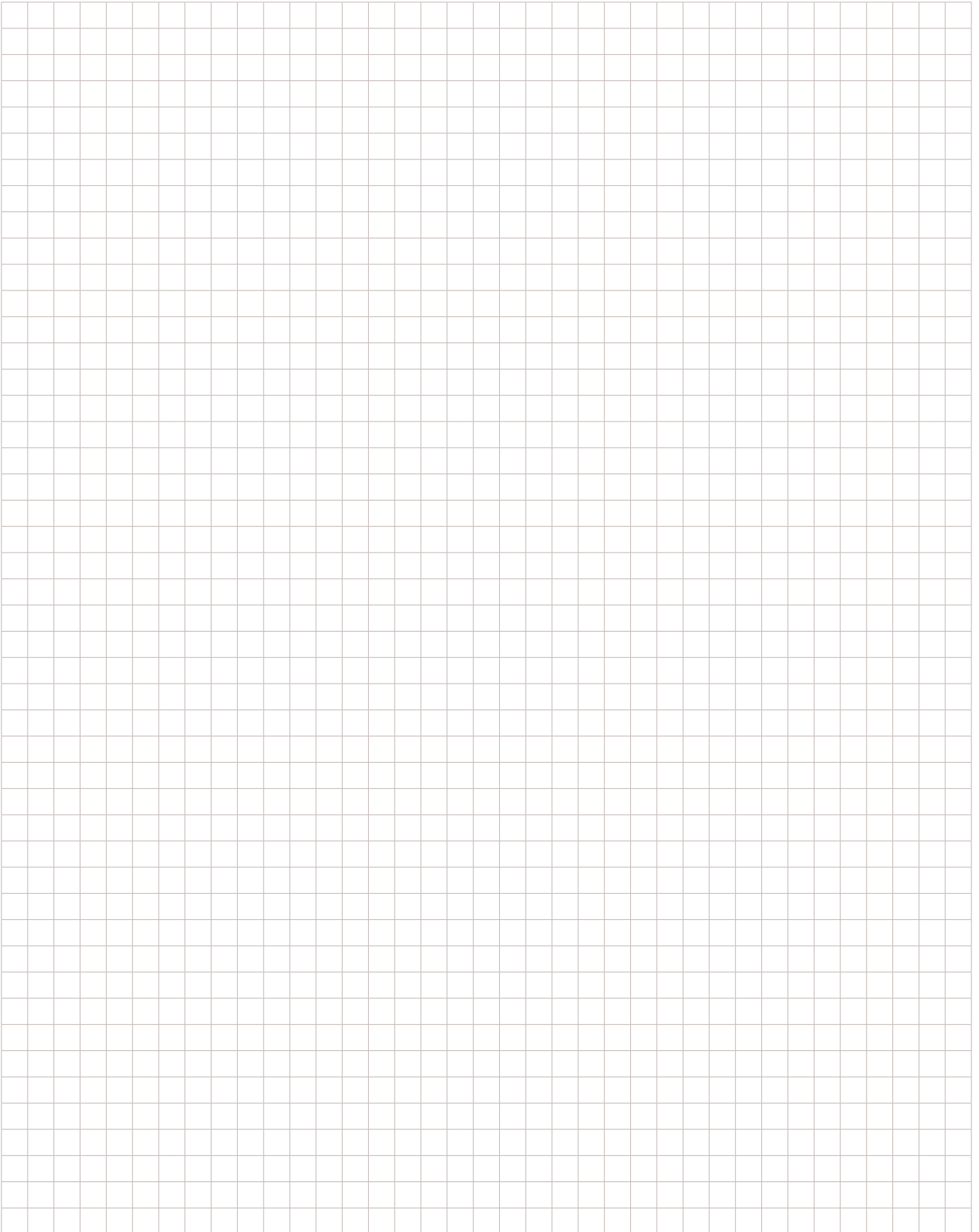



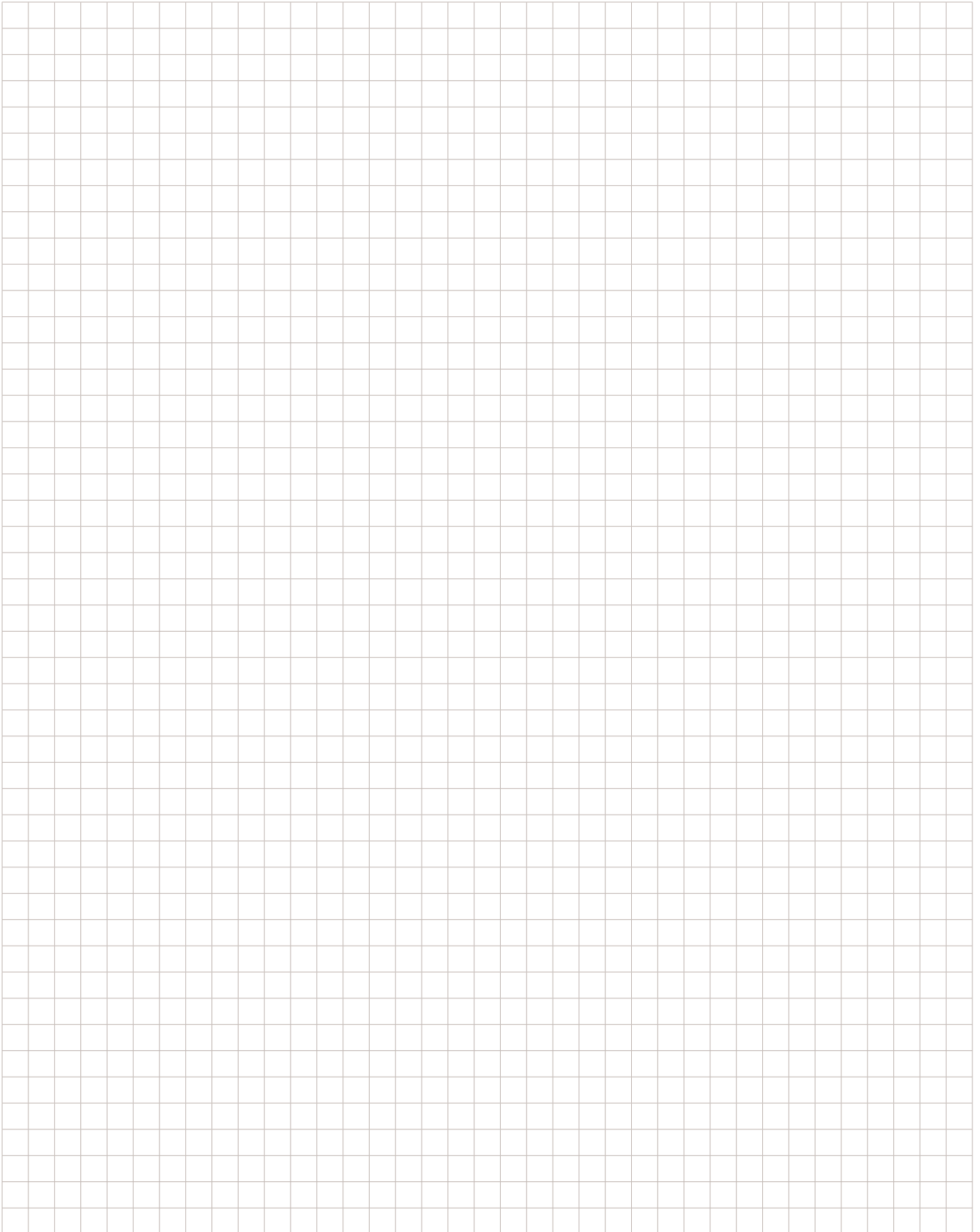

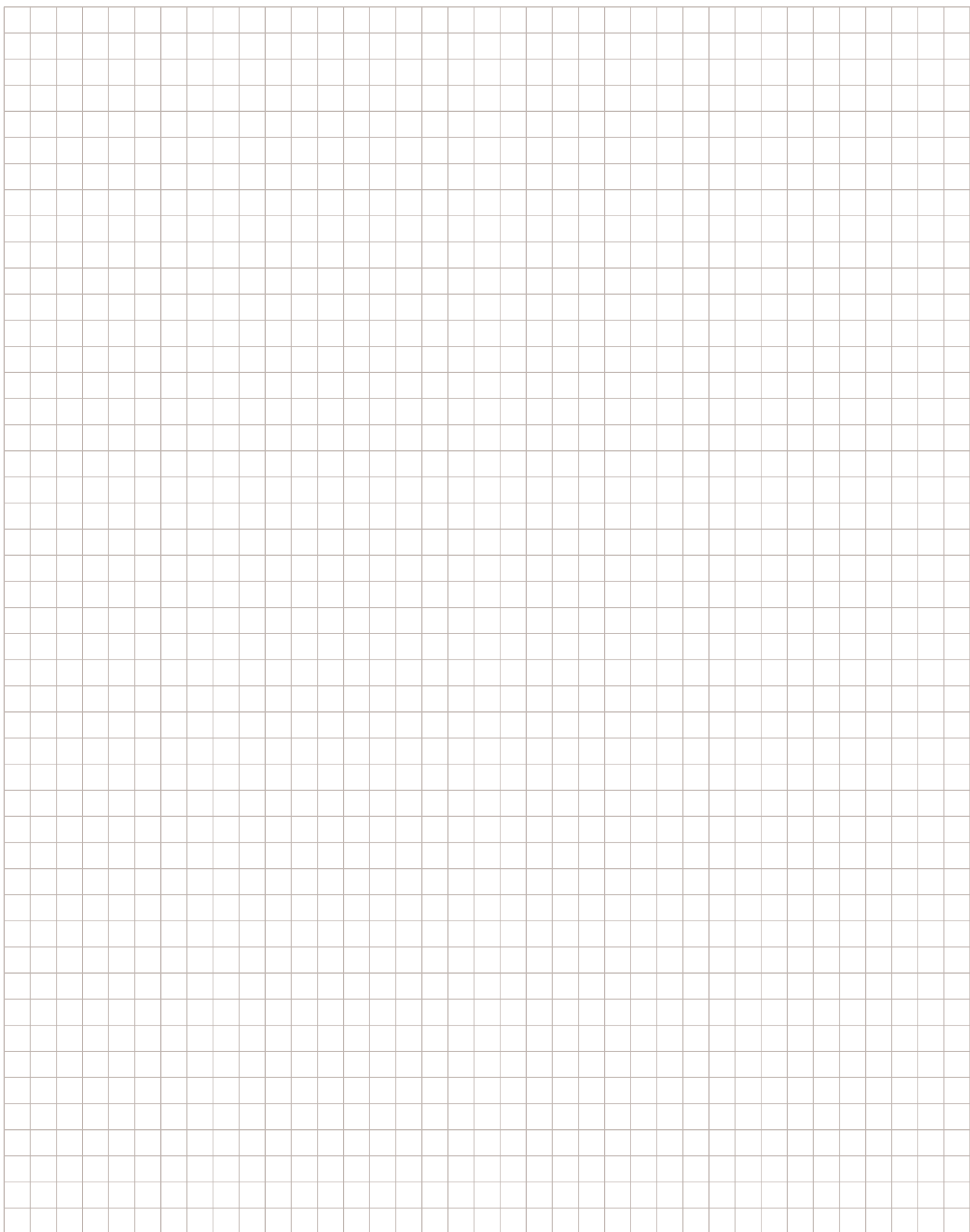

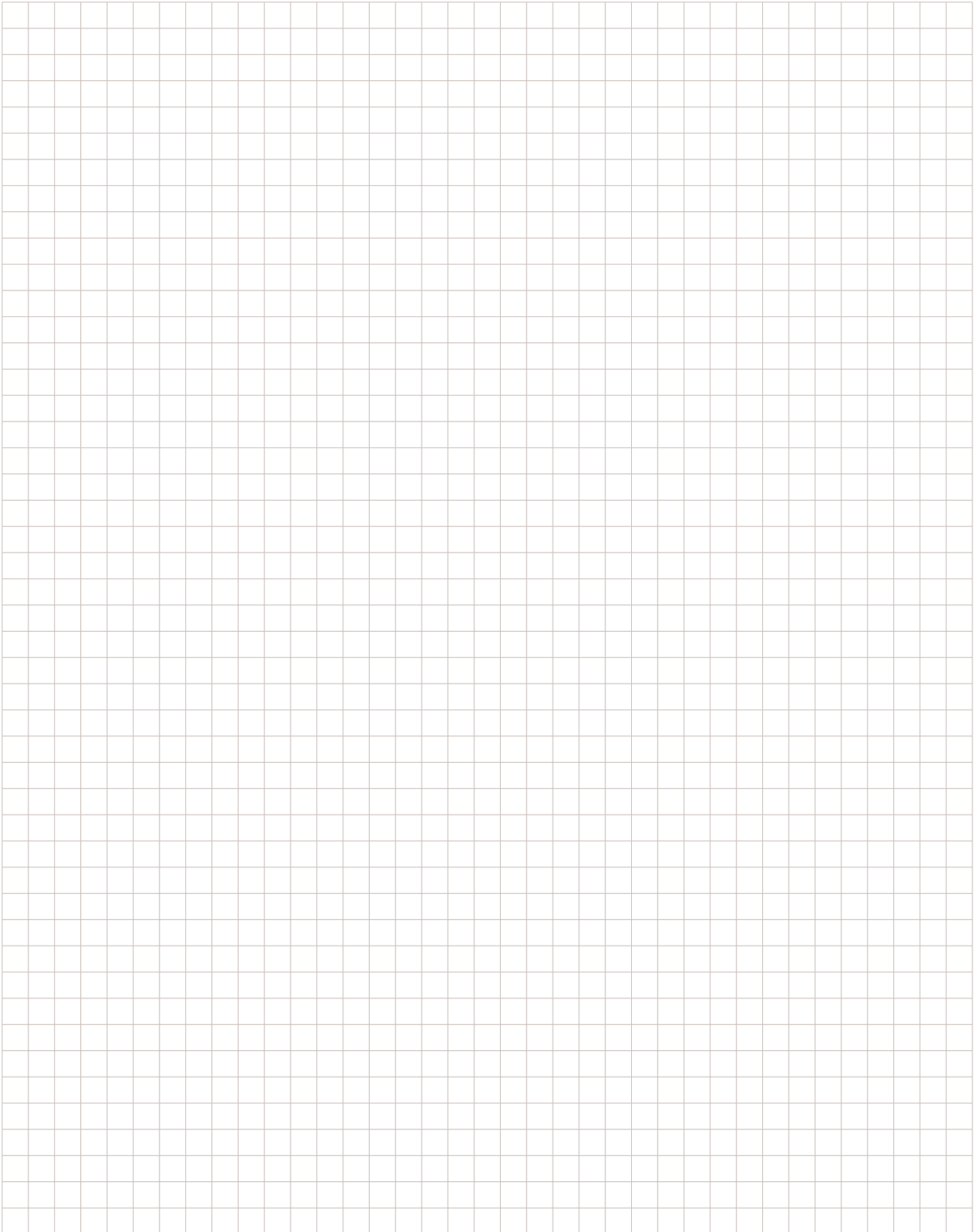

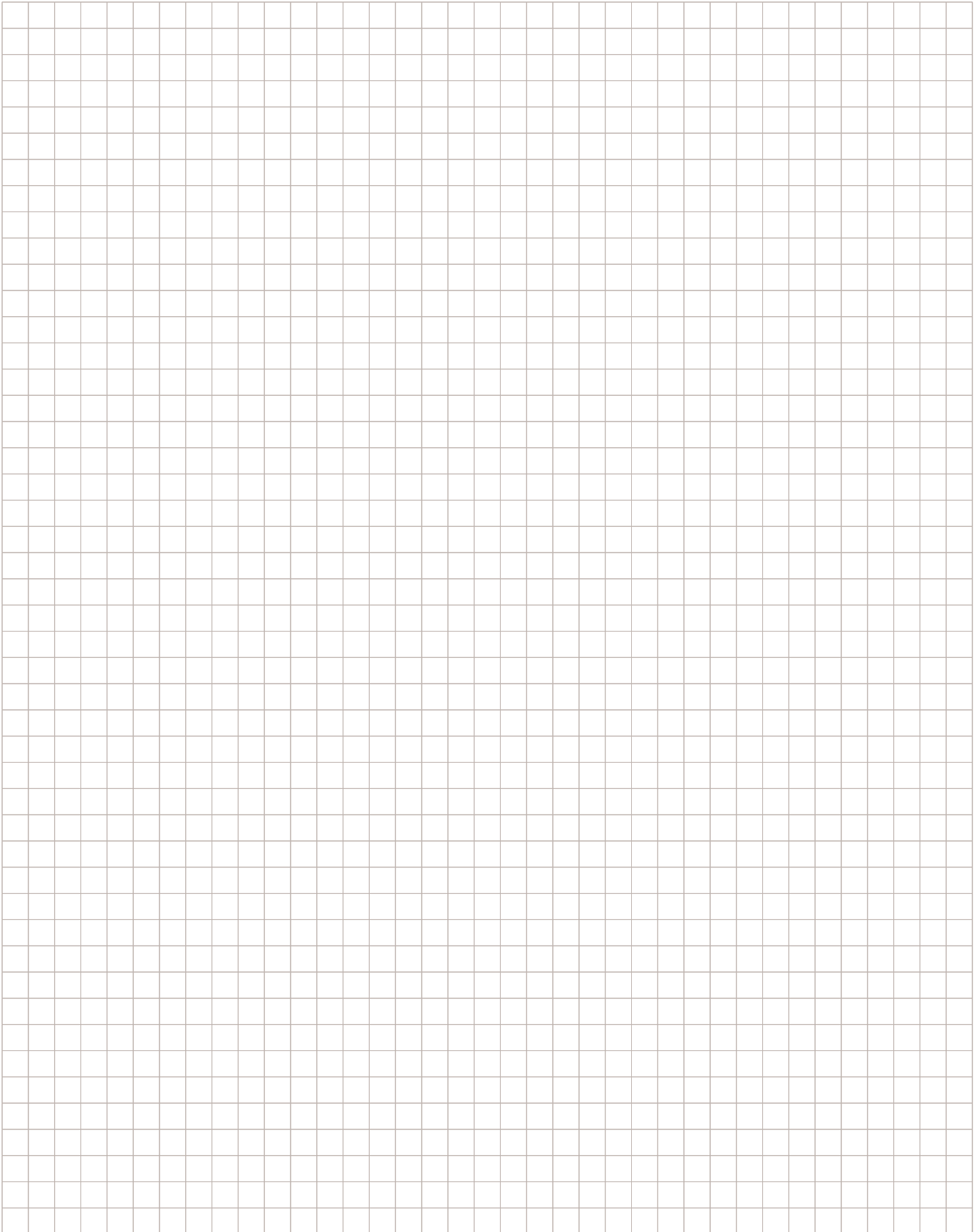

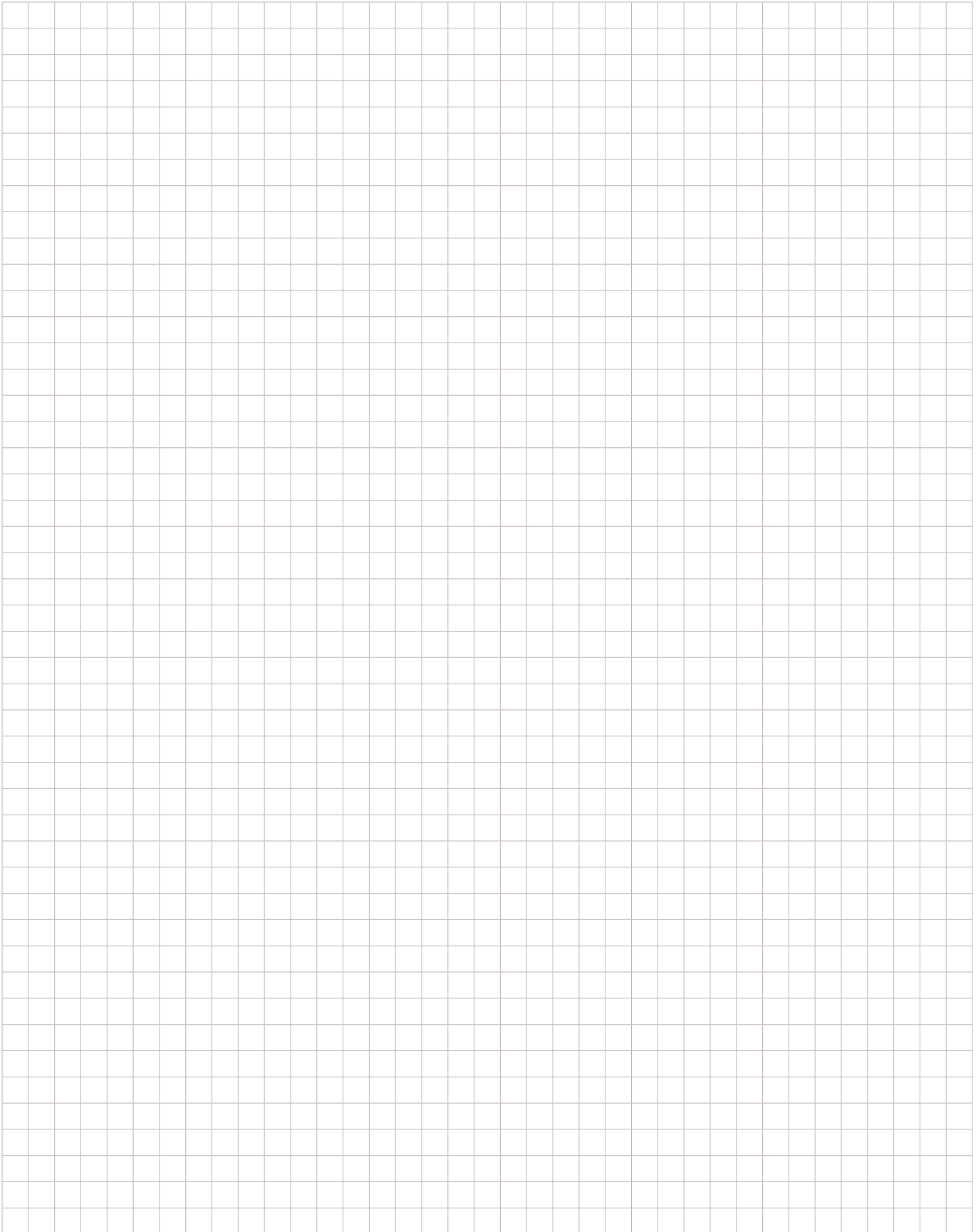

Hisense



**FIFA WORLD CUP
Qatar 2022**

OFFICIAL SPONSOR

NASZE ODDZIAŁY:

BIAŁYSTOK	ul. Elewatorska 29, 15-620 Białystok tel. 85 651-52-20, bialystok@schiesl.pl
BYDGOSZCZ	ul. Przemysłowa 8, 85-758 Bydgoszcz tel. 52 321 12 53, bydgoszcz@schiesl.pl
KRAKÓW	ul. Płk. Dąbka 13, 30-732 Kraków tel. 12 658 89 88, krakow@schiesl.pl
LUBLIN	ul. Budowlana 16, 20-469 Lublin tel. 81 744 51 02, lublin@schiesl.pl
ŁÓDŹ	ul. Wieniawskiego 1/3, 93-564 Łódź tel. 42 686 20 95, lodz@schiesl.pl
POZNAŃ	ul. Olszynowa 49, 62-081 Wysogotowo tel. 61 285 68 26, poznan@schiesl.pl
RZESZÓW	ul. Żołnierzy 9 Dywizji Piechoty 8, 35-083 Rzeszów tel. 17 742 13 35, rzeszow@schiesl.pl
SOPOT	ul. Rzemieślnicza 9, 81-855 Sopot tel. 58 555 15 13, sopot@schiesl.pl
SOSNOWIEC	ul. Kresowa 6, 41-209 Sosnowiec tel. 32 299 94 40, sosnowiec@schiesl.pl
SZCZECIN	ul. Heyki 27C, 70-631 Szczecin tel. 91 462 49 59, szczecin@schiesl.pl
WARSZAWA I	ul. Karczunkowska 46, 02-871 Warszawa tel. 22 750 42 90, warszawa@schiesl.pl
WARSZAWA II	ul. Staniewicka 18, 03-310 Warszawa tel. 22 675 04 28, warszawa2@schiesl.pl
WROCŁAW	ul. Grabiszyńska 233 H, 53-234 Wrocław tel. 71 332 31 11, wroclaw@schiesl.pl

Schiesl Polska Sp. z o.o.

Dział Klimatyzacji

ul. Karczunkowska 46, 02-871 Warszawa
tel. 22 750 42 94, klimatyzacja@schiesl.pl



 **SCHIESSL**

kupuj online  schiesl24.pl