

Seria
TT PRO



Wentylator kanałowy o przepływie mieszanym o zmniejszonym poborze mocy oraz zwiększonym sprężu.
Wydajność do **2 050 m³/h**.

Zastosowanie

Wentylatory kanałowe o przepływie mieszanym serii TT PRO wykorzystywane są w nawiewno-wywiewnych systemach wentylacji, które wymagają stosunkowo wysokiego sprężu, silnego strumienia powietrza oraz niskiego poziomu hałasu. Są znakomitym rozwiązaniem do instalacji wentylacyjnych budynków indywidualnych, zbiorowego zamieszkania oraz użyteczności publicznej. Wentylatory przystosowane są do transportu powietrza o temp. do +60°C. Dedykowane są do kanałów wentylacyjnych o średnicach: 100, 125, 150, 160, 200, 250, 315 mm.



Konstrukcja

Wentylatory TT posiadają kompaktowe wymiary i możliwość demontażu wirnika wraz z silnikiem bez konieczności ingerencji w system wentylacyjny. Obudowa wentylatora i wirnika wykonana jest z wysokogatunkowego tworzywa sztucznego ABS, które posiada bardzo wysoką trwałość i walory mechaniczne. Blok silnika z wirnikiem oraz skrzynką zaciskową przymocowany jest do obudowy za pomocą specjalnych klamer z zatrzaskami, aby demontaż można było przeprowadzić bez posiadania specjalnych umiejętności i narzędzi. Taka konstrukcja maksymalnie upraszcza obsługę wentylatora. Wszystkie modele, mogą być wyposażone w regulowany wyłącznik czasowy (timer), który umożliwia opóźnione wyłączenie wentylatora po upływie nastawionego czasu zwłoki (2-30 minut).

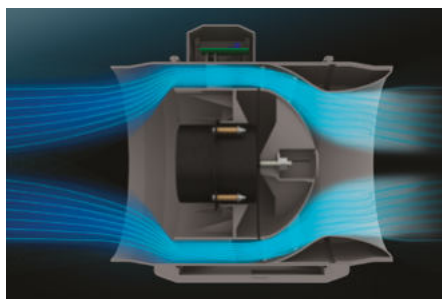

Silnik

Jednofazowy silnik na łożyskach kulkowych posiada dwie prędkości obrotowe. Dla ochrony przed przeciążeniem, wentylatory wyposażone są w termo zabezpieczenie (bezpiecznik termiczny). Stopień ochrony: IP X4.

Regulacja prędkości

Dzięki odpowiedniej budowie (dwa biegi silnika), wentylator może funkcjonować na 2 prędkościach. Jeżeli natomiast, niezbędne jest płynne albo skokowe regulowanie prędkości można zastosować regulator stopniowy albo płynny regulator tyrystorowy i podłączyć go do zacisku maksymalnej, (wysokiej) wydajności silnika.

Montaż

Możliwy jest montaż pod dowolnym kątem względem osi wentylatora. Obudowa wentylatora wykonana jest na płaskiej płycie montażowej, dzięki której wentylator może być przymocowany bezpośrednio do podłoża, ściany lub sufitu. Wentylatory mogą być ustawiane na początku, w środku lub na końcu systemu wentylacyjnego. W jednym systemie możliwe jest zainstalowanie pary wentylatorów równolegle (w celu zwiększenia wydajności) lub szeregowo (w celu zwiększenia ciśnienia pracy). Do tego celu służą zestawy TTP – połączenie równoległe lub TTS – połączenie szeregowe. Żeby uprościć montaż i podpięcie, skrzynka montażowa może znajdować się w dowolnym położeniu. Przyłączenie elektryczne i instalacja powinny być wykonane zgodnie z instrukcją i elektrycznym schematem znajdującym się w DTR.



Seria
TT PRO

Średnica kanału [mm]
100, 125, 150, 160, 200, 250, 315

Opcje
T – Timer (regulowany w zakresie 2-30 min)

Akcesoria

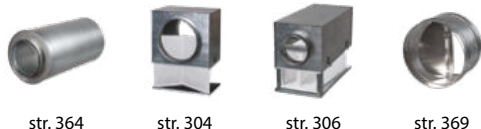

str. 364

str. 304

str. 306

str. 369



Regulatory



str. 182

Wymiary wentylatorów

Typ	Wymiary [mm]				Waga [kg]
	ØD	B	H	L	
TT PRO 100	97	195,8	226	302,5	1,75
TT PRO 125	123	195,6	226	258,5	2,15
TT PRO 150	148	220,1	247	289	2,95
TT PRO 160	158	220,1	247	289	3,25
TT PRO 200	199	239	261	295,5	3,95
TT PRO 250	247	287	323	383	7,8
TT PRO 315	310	362	408	445	11,95

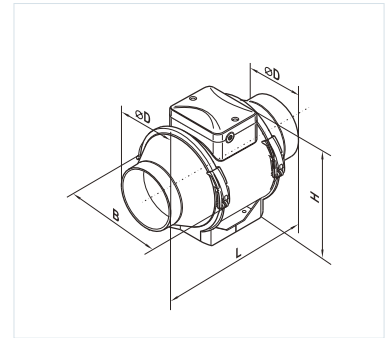

Dane techniczne

	TT PRO 100		TT PRO 125		TT PRO 150 / TT PRO 160	
Poziom obrotów	min.	max.	min.	max.	min.	max.
Napięcie [V]	1~ 230		1~ 230		1~ 230	
Moc [W]	23	25	25	29	42	50
Pobór prądu [A]	0,10	0,11	0,11	0,13	0,19	0,22
Wydajność [m³/h]	180	245	240	350	415	565
Obroty [min⁻¹]	2050	2620	1630	2300	1940	2620
Poziom ciśnienia akustycznego [dB(A)/3 m]	27	32	29	34	32	44
Maksymalna temperatura pracy [°C]	60		60		60	
Klasa energetyczna	C		B		B	
Stopień ochrony	IP X4		IP X4		IP X4	

	TT PRO 200		TT PRO 250		TT PRO 315	
Poziom obrotów	min.	max.	min.	max.	min.	max.
Napięcie [V]	1~ 230		1~ 230		1~ 230	
Moc [W]	76	108	125	177	230	320
Pobór prądu [A]	0,34	0,48	0,54	0,79	1,0	1,42
Wydajność [m³/h]	830	1040	1110	1400	1570	2050
Obroty [min⁻¹]	1915	2380	1955	2440	1890	2430
Poziom ciśnienia akustycznego [dB(A)/3 m]	39	45	44	51	41	52
Maksymalna temperatura pracy [°C]	60		60		60	
Klasa energetyczna	B		-		-	
Stopień ochrony	IP X4		IP X4		IP X4	

TT PRO

WENTYLATORY
DO SYSTEMÓW OKRĄGLYCH

TT PRO

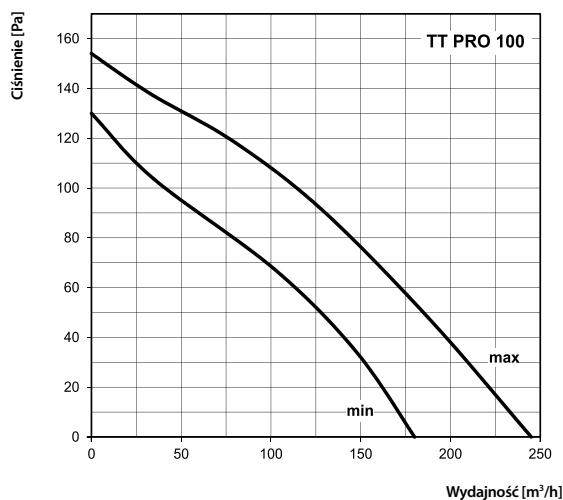

Poziom mocy akustycznej przy uwzględnieniu filtra A												
Poziom mocy akustycznej, A-ważony		Częstota	Pasma częstotliwości, [Hz]								Poziom ciśnienia akustycznego A~3m	Poziom ciśnienia akustycznego A~1m
	Hz		63	125	250	500	1000	2000	4000	8000	LpA, 3m [dB(A)]	LpA, 1m [dB(A)]
Prędkość min.												
L_{WA} Włot	dB(A)	54	19	35	50	49	44	37	25	17	33	43
L_{WA} Wylot	dB(A)	53	17	34	50	49	43	36	24	17	32	42
L_{WA} emitowane	dB(A)	47	14	29	43	43	39	33	22	15	27	37
Prędkość max.												
L_{WA} Włot	dB(A)	59	24	34	53	54	53	48	37	26	38	48
L_{WA} Wylot	dB(A)	57	23	33	52	52	52	47	37	26	37	47
L_{WA} emitowane	dB(A)	52	18	29	46	48	47	43	33	23	32	42

TT PRO

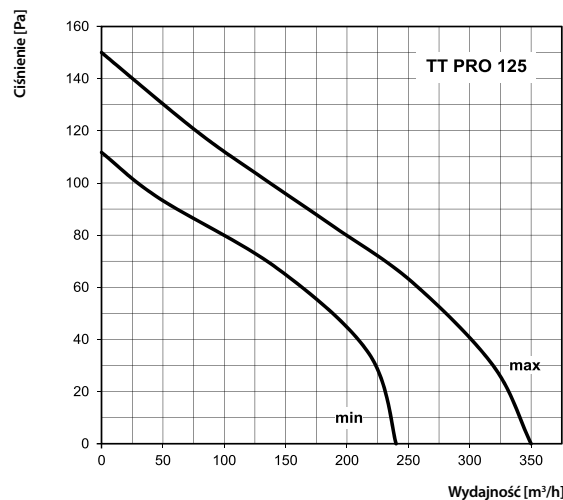

Poziom mocy akustycznej przy uwzględnieniu filtra A												
Poziom mocy akustycznej, A-ważony		Częstota	Pasma częstotliwości, [Hz]								Poziom ciśnienia akustycznego A~3m	Poziom ciśnienia akustycznego A~1m
	Hz		63	125	250	500	1000	2000	4000	8000	LpA, 3m [dB(A)]	LpA, 1m [dB(A)]
Prędkość min.												
L_{WA} Włot	dB(A)	54	26	38	52	50	44	38	27	17	34	44
L_{WA} Wylot	dB(A)	54	25	37	51	49	43	38	28	18	33	43
L_{WA} emitowane	dB(A)	49	21	32	46	45	40	35	25	16	29	39
Prędkość max.												
L_{WA} Włot	dB(A)	60	20	31	57	51	51	50	39	27	39	49
L_{WA} Wylot	dB(A)	59	20	31	56	51	51	49	39	26	38	48
L_{WA} emitowane	dB(A)	54	16	27	51	46	47	45	36	24	34	44

TT PRO

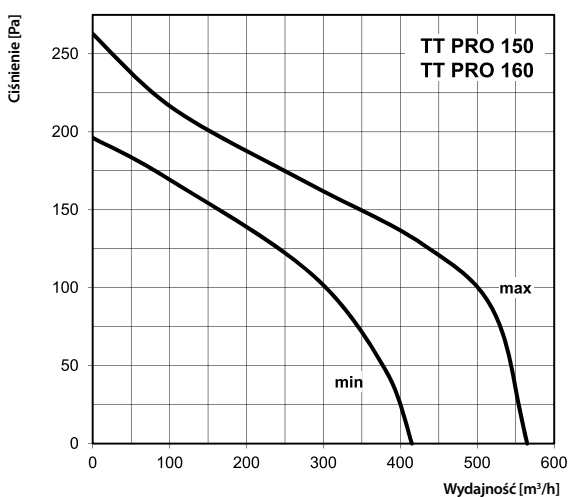

Poziom mocy akustycznej przy uwzględnieniu filtra A												
Poziom mocy akustycznej, A-ważony		Częstota	Pasma częstotliwości, [Hz]								Poziom ciśnienia akustycznego A~3m	Poziom ciśnienia akustycznego A~1m
	Hz		63	125	250	500	1000	2000	4000	8000	LpA, 3m [dB(A)]	LpA, 1m [dB(A)]
Prędkość min.												
L_{WA} Włot	dB(A)	59	31	45	54	52	54	48	35	29	38	48
L_{WA} Wylot	dB(A)	63	37	47	56	56	60	48	39	30	42	52
L_{WA} emitowane	dB(A)	52	21	30	48	48	45	42	34	23	32	42
Prędkość max.												
L_{WA} Włot	dB(A)	69	38	51	57	62	60	66	49	44	48	58
L_{WA} Wylot	dB(A)	72	42	55	66	67	68	65	53	45	52	62
L_{WA} emitowane	dB(A)	65	23	37	56	59	57	61	47	35	44	54

TT PRO

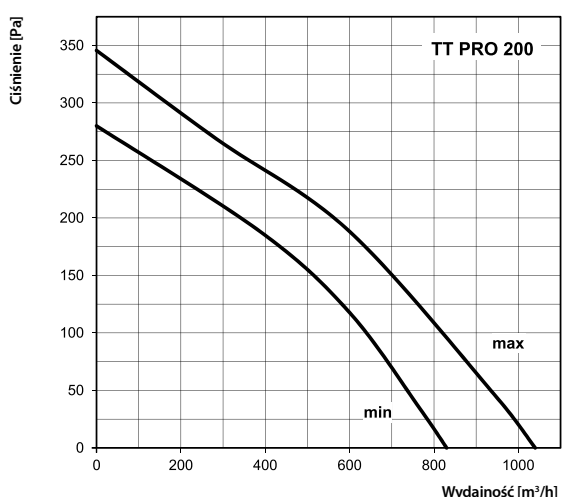

Poziom mocy akustycznej przy uwzględnieniu filtra A												
Poziom mocy akustycznej, A-ważony		Częstota	Pasma częstotliwości, [Hz]								Poziom ciśnienia akustycznego A~3m	Poziom ciśnienia akustycznego A~1m
	Hz		63	125	250	500	1000	2000	4000	8000	LpA, 3m [dB(A)]	LpA, 1m [dB(A)]
Prędkość min.												
L_{WA} Włot	dB(A)	66	38	50	58	59	60	59	55	45	45	55
L_{WA} Wylot	dB(A)	64	40	50	54	58	59	57	51	44	43	53
L_{WA} emitowane	dB(A)	60	27	42	49	54	55	54	46	34	39	49
Prędkość max.												
L_{WA} Włot	dB(A)	71	41	50	63	64	65	64	62	52	50	60
L_{WA} Wylot	dB(A)	70	43	52	61	66	64	63	58	51	50	60
L_{WA} emitowane	dB(A)	65	34	43	54	60	60	60	53	41	45	55

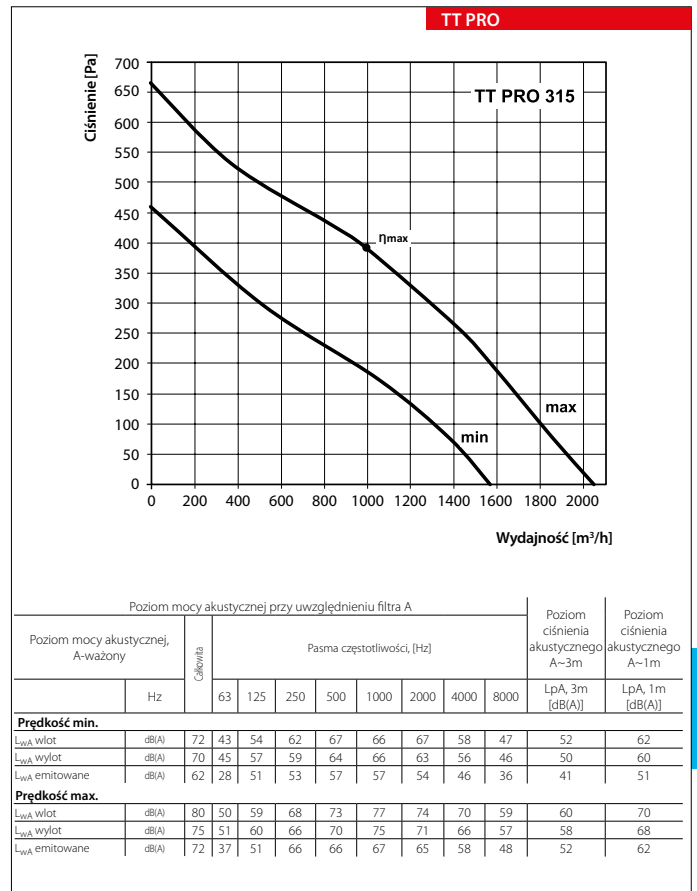
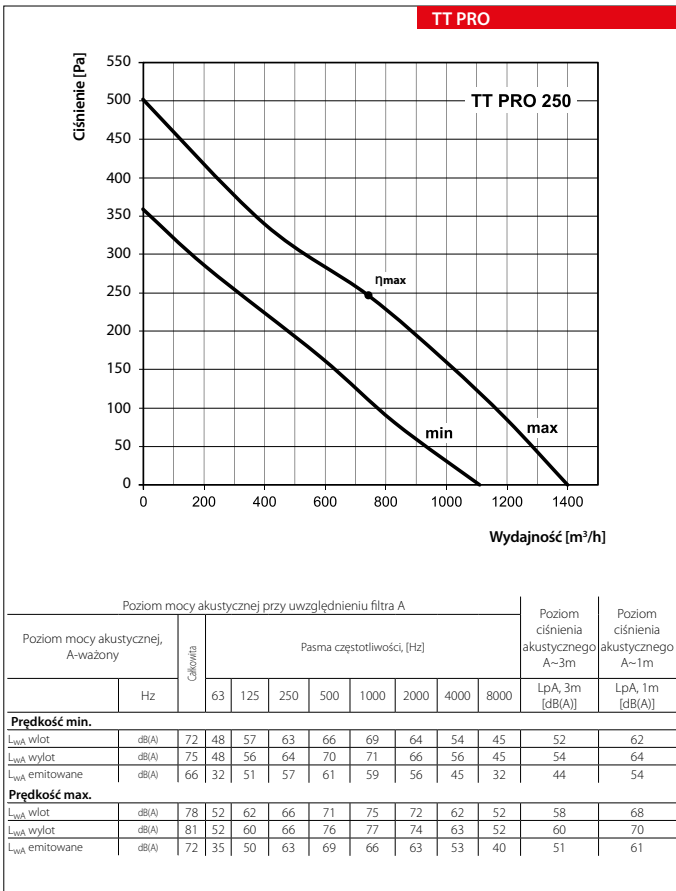

■ Przykładowe warianty zastosowania wentylatorów TT/TT PRO:

- ▶ równoległe instalowanie wentylatorów w magazynie w celu zwiększenia wydajności.

